

JA 04 ESQUADRIA ALUMÍNIO TIPO MAXIM - AR EM CIMA E ESQUADRIA DE ALUMÍNIO TIPO FIXO EM BAIXO
QUANTIDADE: 14 UNIDADES

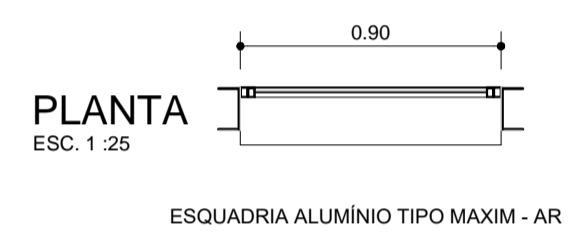

JA 05 ESQUADRIA ALUMÍNIO TIPO BASCULANTE, PROLONGADOR À INSTALAR
QUANTIDADE: 08 UNIDADES

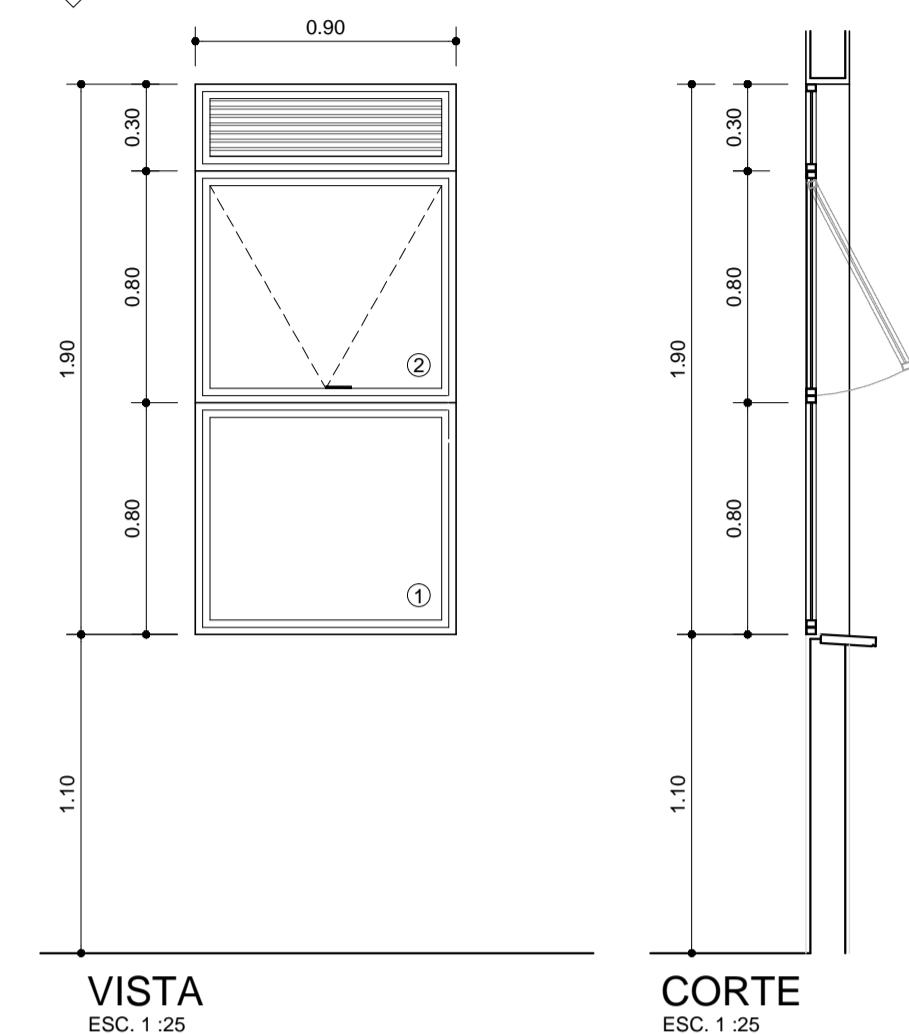
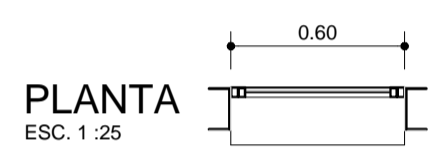
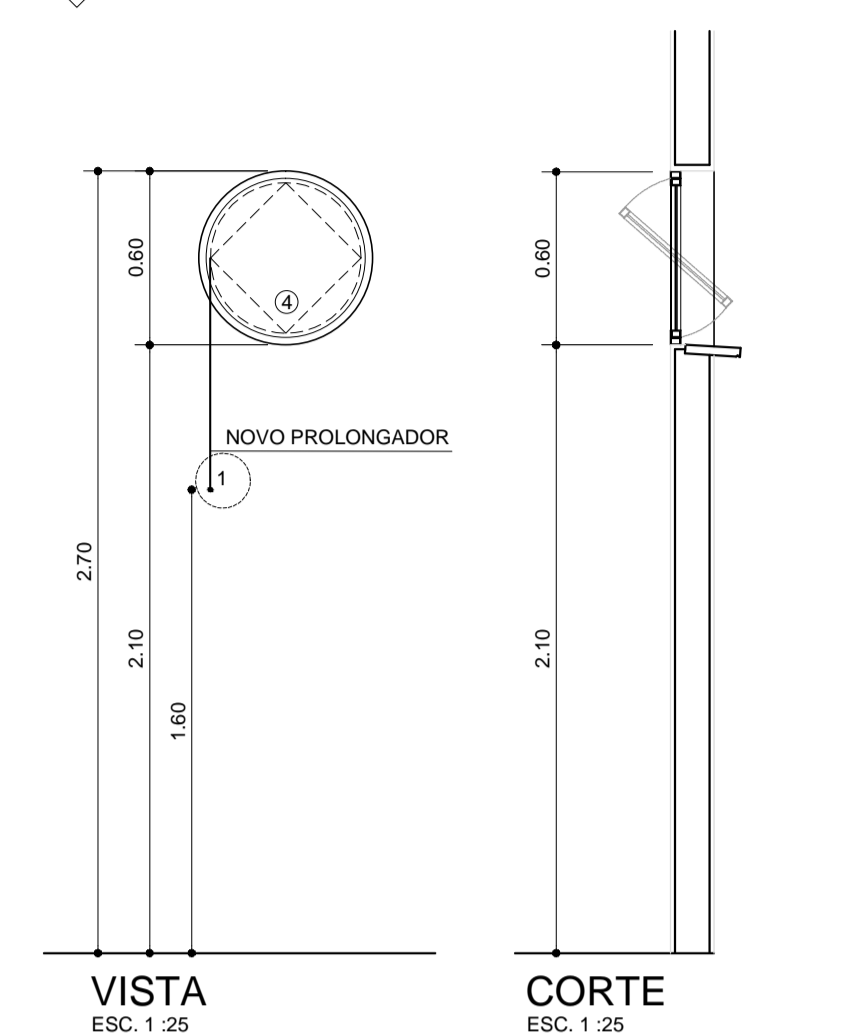

JA 06 ESQUADRIA ALUMÍNIO TIPO MAXIM - AR / PARA APLICAÇÃO DE PELÍCULA
QUANTIDADE: 21 UNIDADES

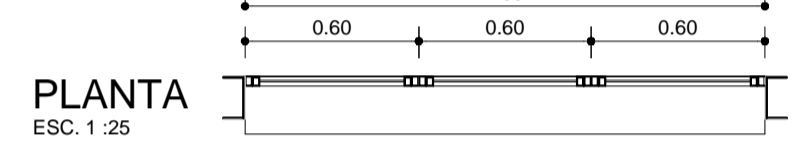
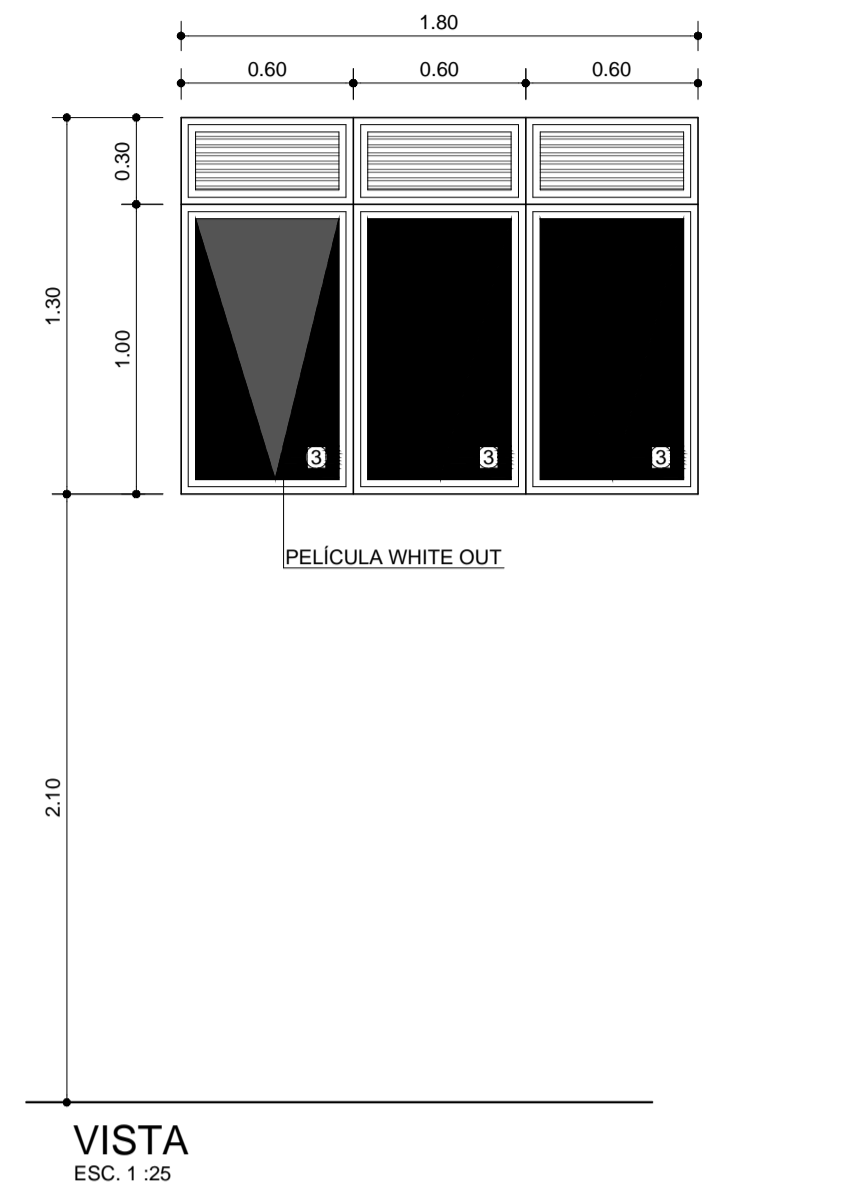

JA 07 ESQUADRIA ALUMÍNIO TIPO MAXIM - AR / PARA APLICAÇÃO DE PELÍCULA
QUANTIDADE: 04 UNIDADES

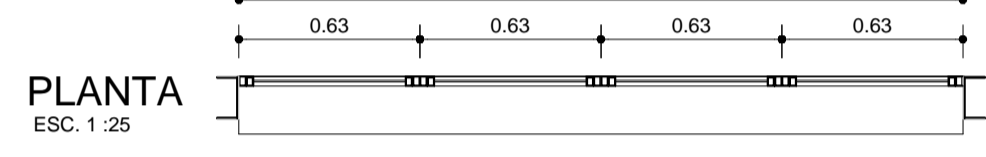
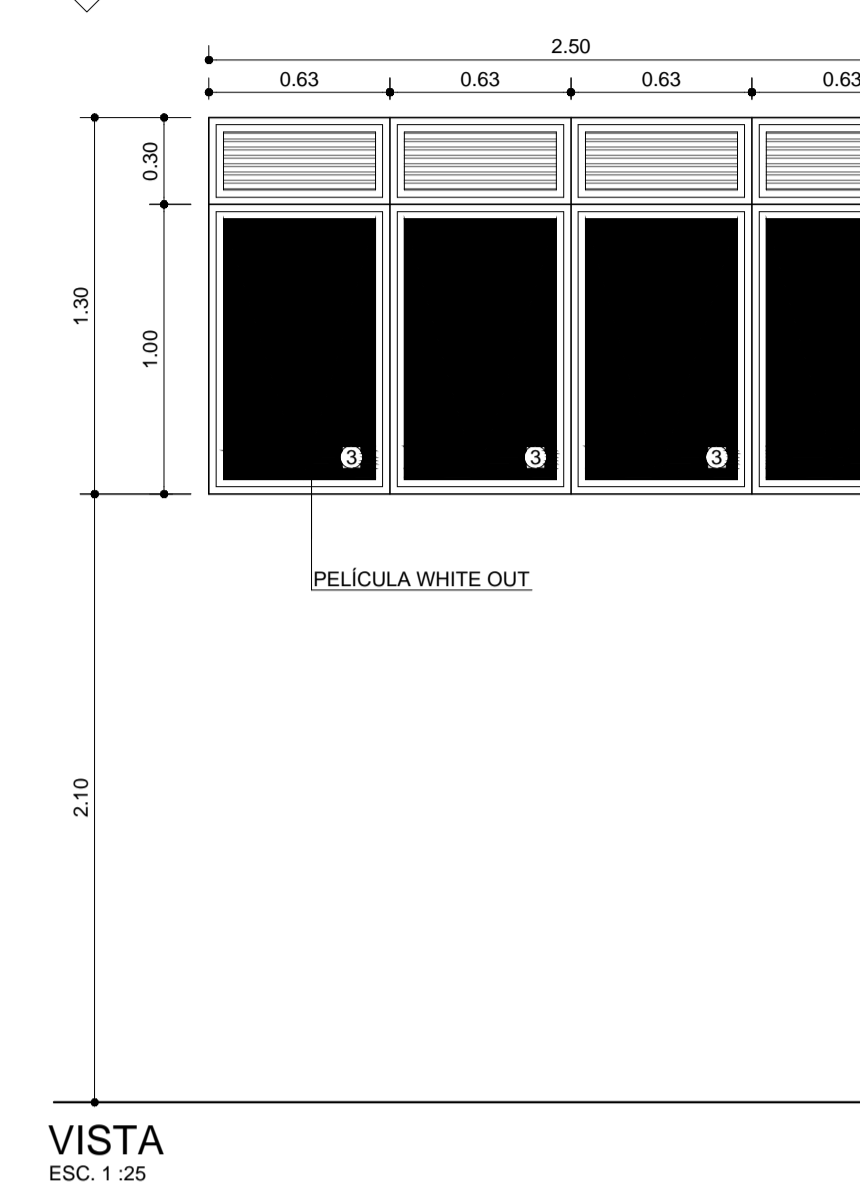

CA 01 ESQUADRIA ALUMÍNIO TIPO FIXO EM BAIXO, COM PELÍCULA PROTETORA E BASCULANTE E, CIMA COM PROLONGADOR À INSTALAR
QUANTIDADE: 08 UNIDADE

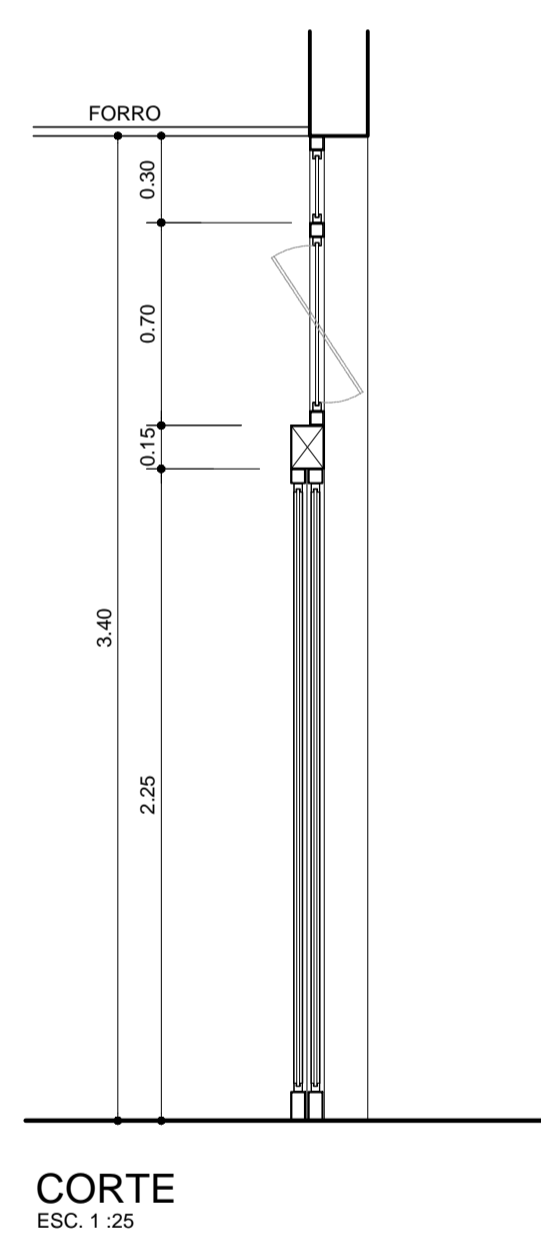
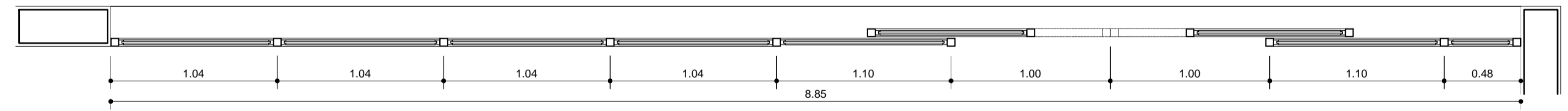
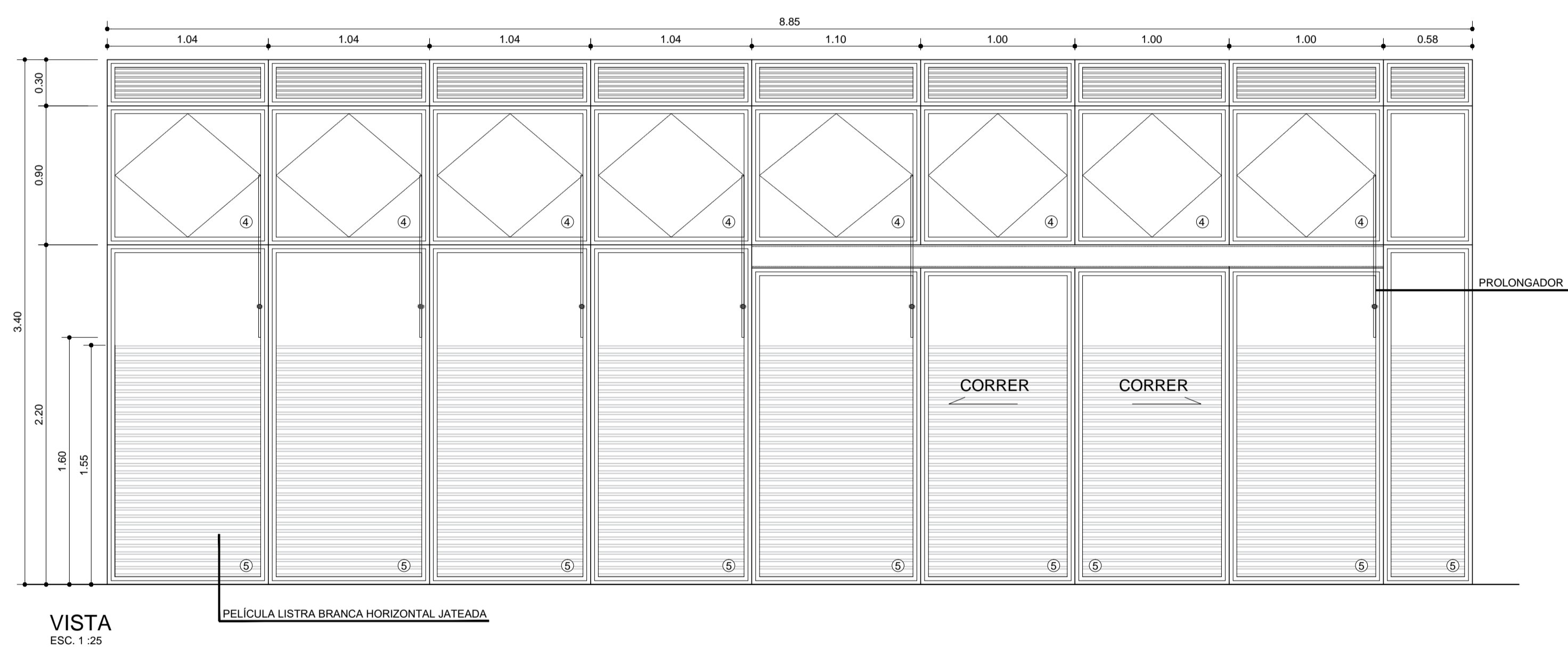

CA 02 ESQUADRIA ALUMÍNIO TIPO FIXO EM BAIXO E BASCULANTE EM CIMA COM PROLONGADOR À INSTALAR
QUANTIDADE: 04 UNIDADES

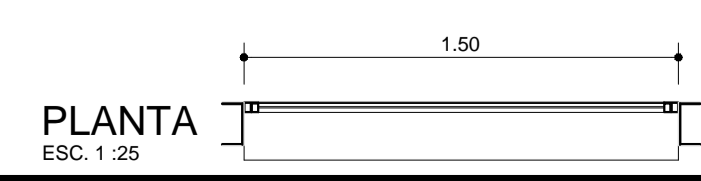
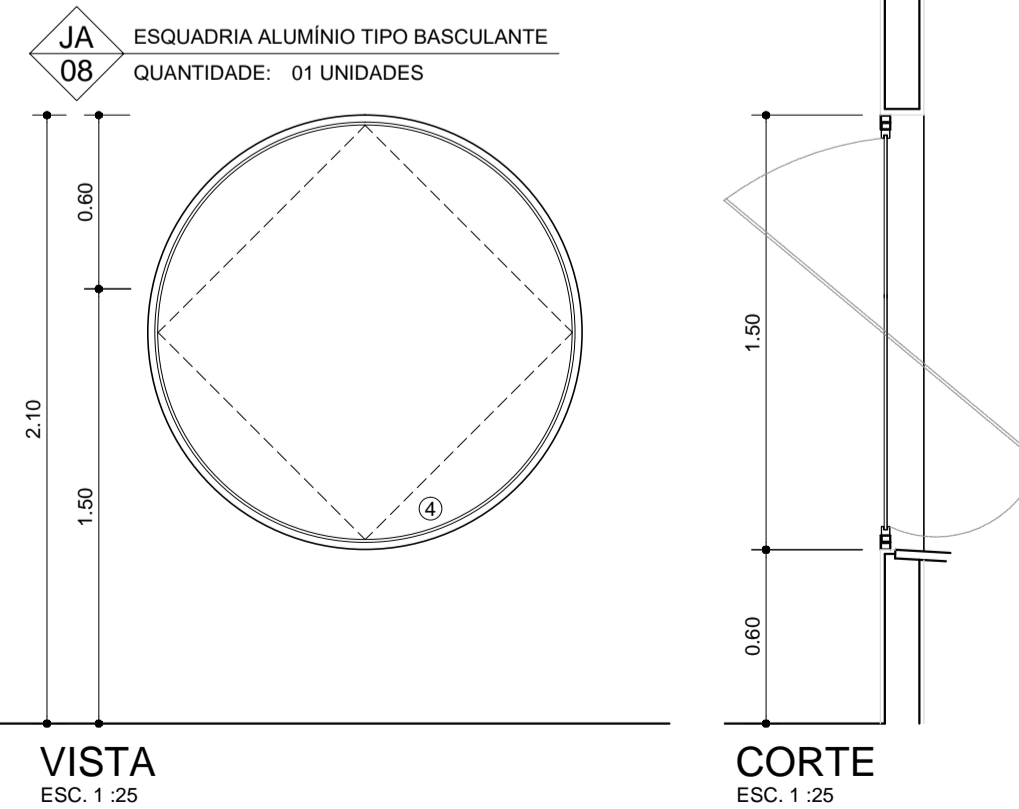
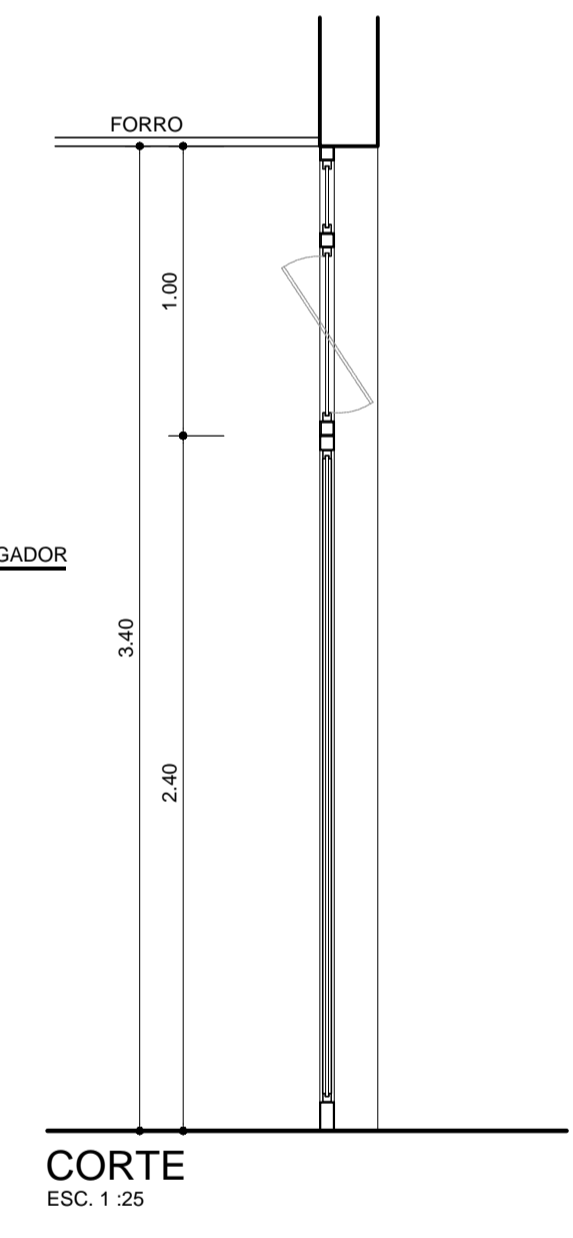
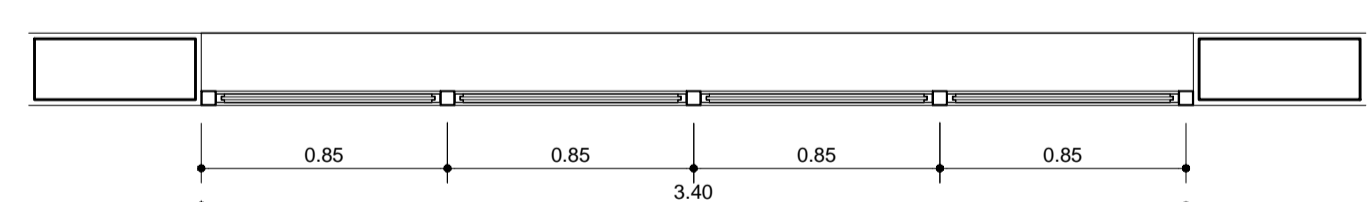
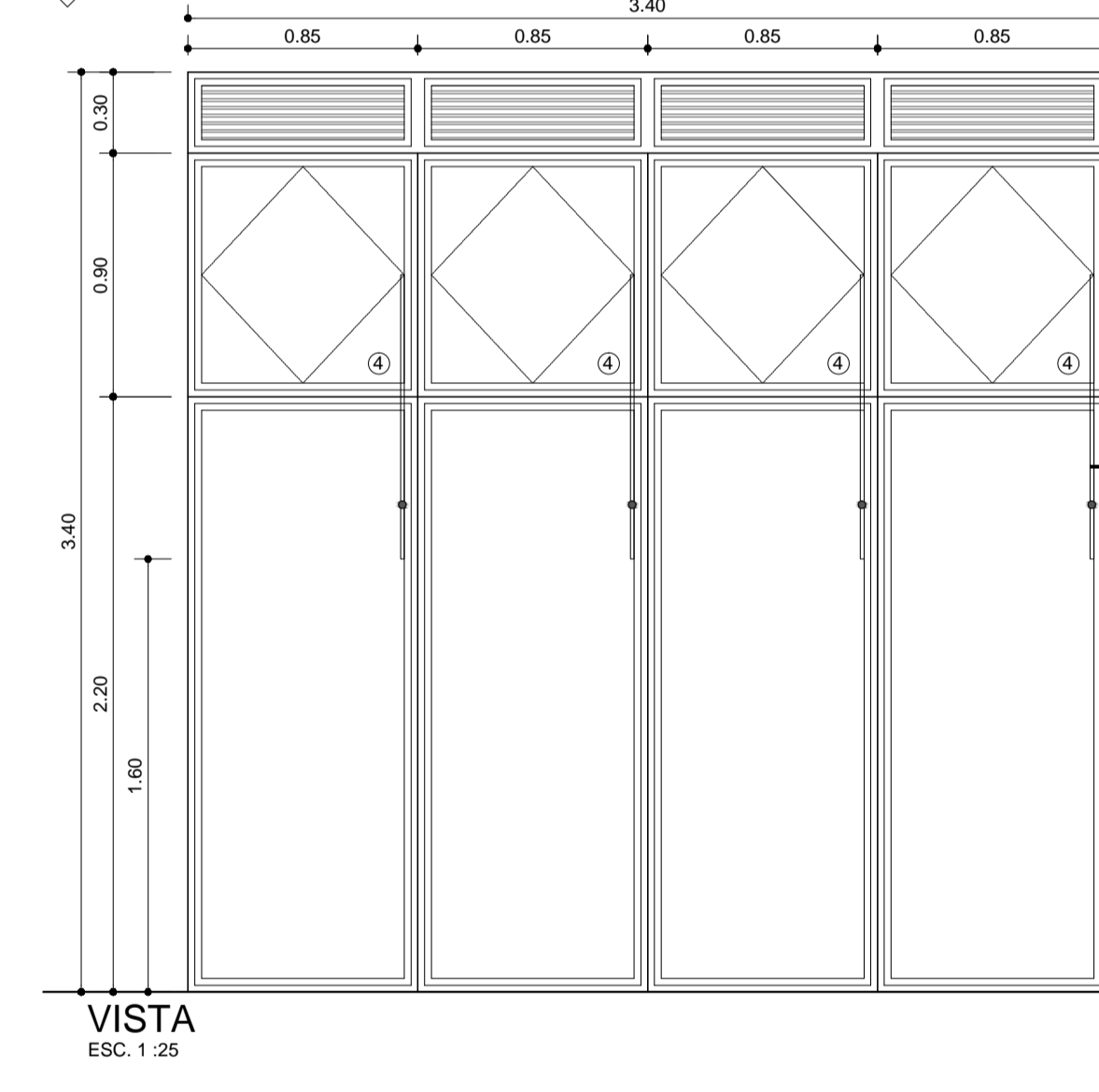

ESPECIFICAÇÕES GERAIS

- ESQUADRIAS DE ALUMÍNIO
ESQUADRIAS DE ALUMÍNIO COM PINTURA ELETROSTÁTICA A PÓ NA COR BRANCO:
- 1 SISTEMA FIXO - TROCA DE CAIXILHO
 - 2 VIDROS TRANSPARENTES, INCOLORES, LISOS, ESP. 6 mm, NO MÍNIMO: SISTEMA MAXIM-AR - TROCA DE CAIXILHO
 - 3 APLICAÇÃO DE PELÍCULA WHITE OUT
 - 4 VIDROS TEMPERADOS TRANSPARENTES, INCOLORES, LISOS, ESP. 8 mm, NO MÍNIMO: SISTEMA BASCULANTE/ COM PROLONGADOR
 - 5 APLICAÇÃO DE PELÍCULA LISTRA BRANCA HORIZONTAL JATEADA

NOTAS

1. CONFERIR MEDIDAS NO LOCAL
- NOTA_2
- NOTA_3
- NOTA_4
- NOTA_5
- NOTA_6

SECRETARIA DE ESTADO DA SAÚDE GOVERNO DO ESTADO SÃO PAULO

COMPLEXO HOSPITAL PADRE BENTO
Av. Emílio Ribas, 1819, Gopouva-Guarulhos - SP

GRUPO TÉCNICO DE EDIFICAÇÕES

REFORMA CAIXILHOS PS

039 2/3

Av. Dr. Enfas Carvalho de Aguiar, nº 188, 3º andar
386 - Paulista-SP Cep: 05403-000
Tel: (11)3066-8420 Fax: (11)3066-8482

Arq. ADHEMAR DIZIOLI FERNANDES
THAIS ALAMING

ANALU BRITO