

AMPLIAÇÃO PRI - 28 - 2º PAVIMENTO

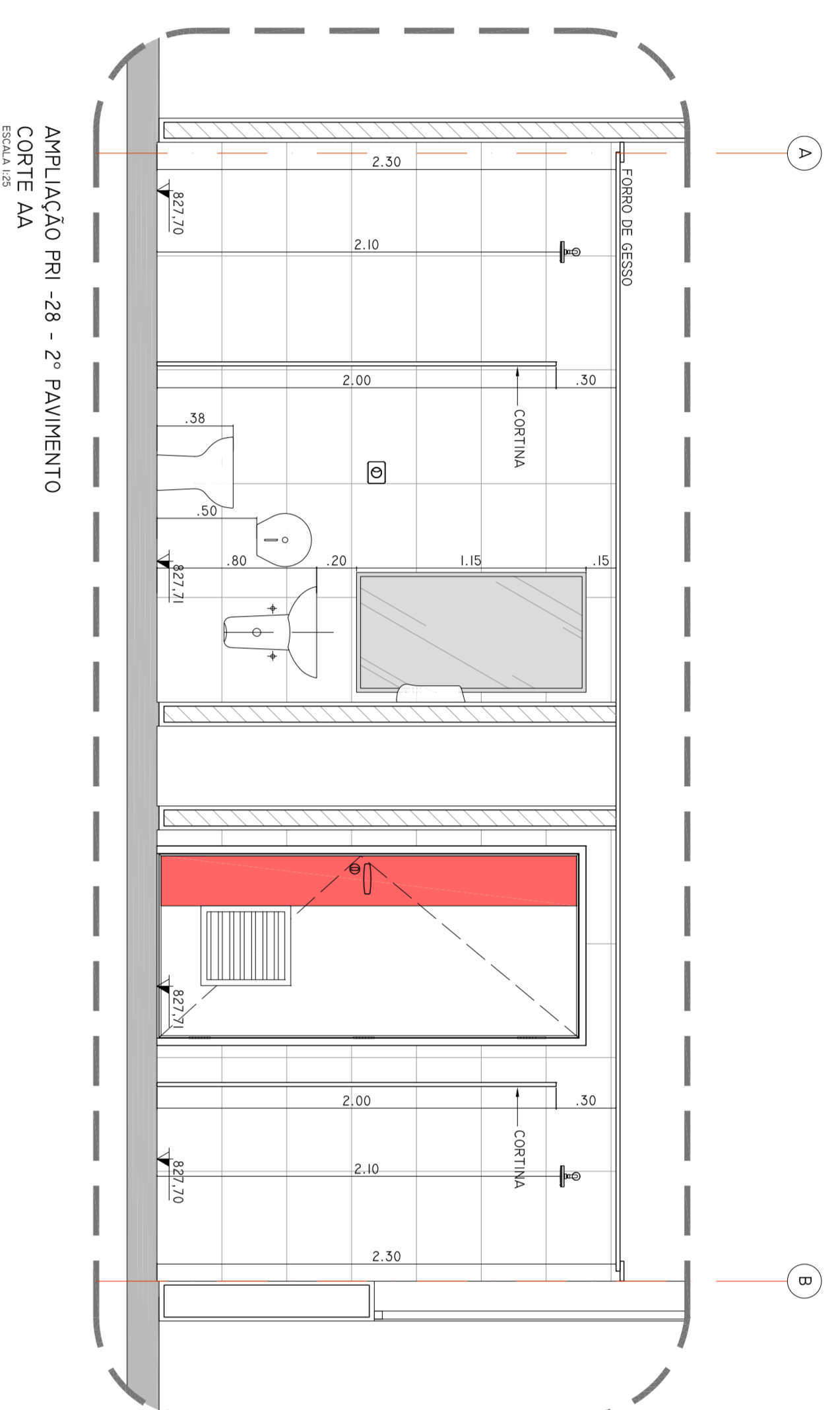

AMPLIAÇÃO PRI - 28 - 2º PAVIMENTO
CORTE AA

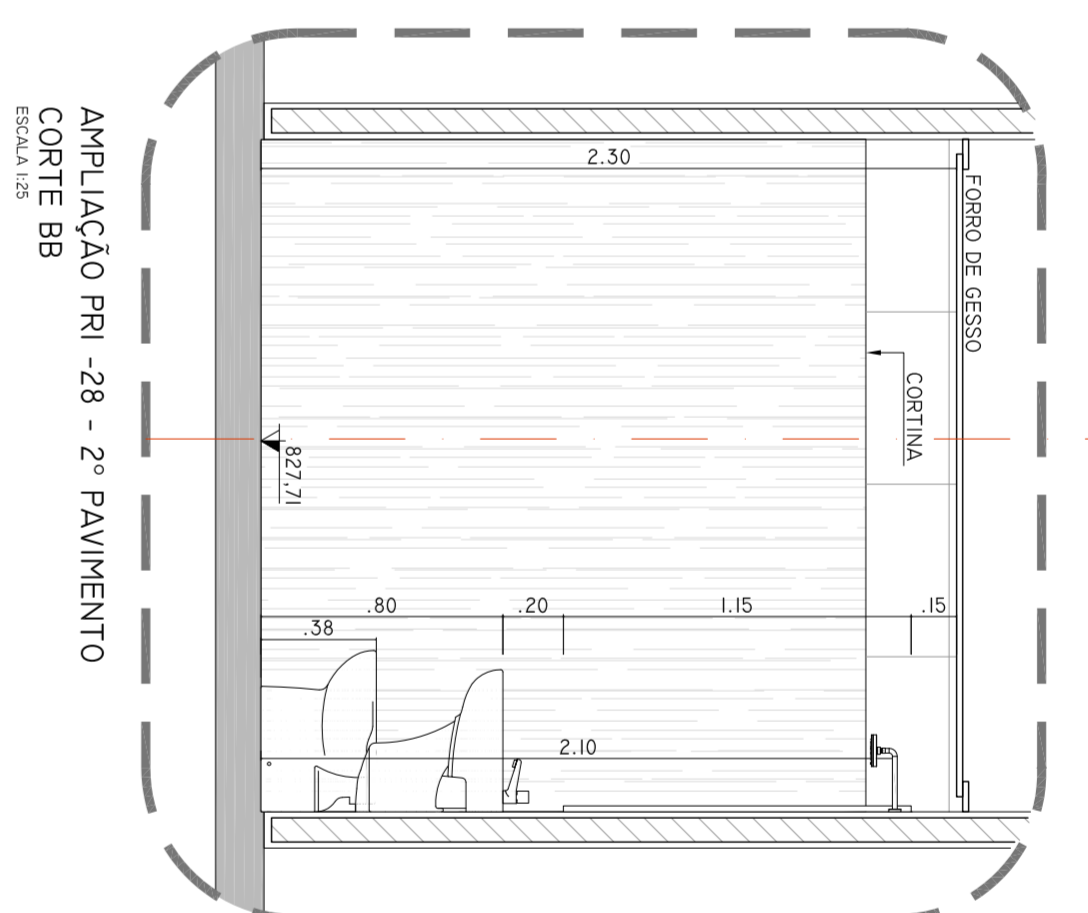

AMPLIAÇÃO PRI - 28 - 2º PAVIMENTO
CORTE BB

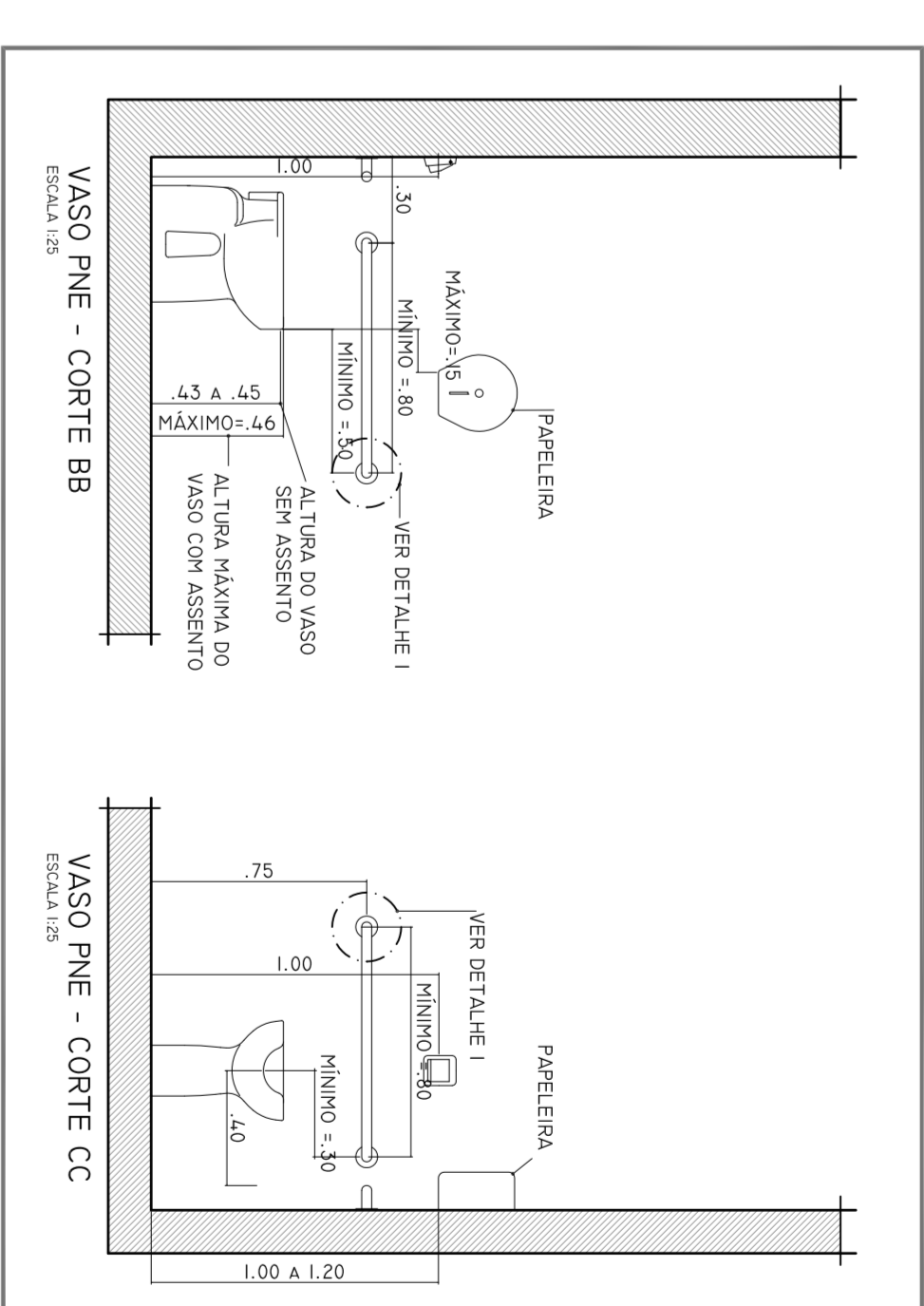

AMPLIAÇÃO PRI - 28 - 2º PAVIMENTO
CORTE CC

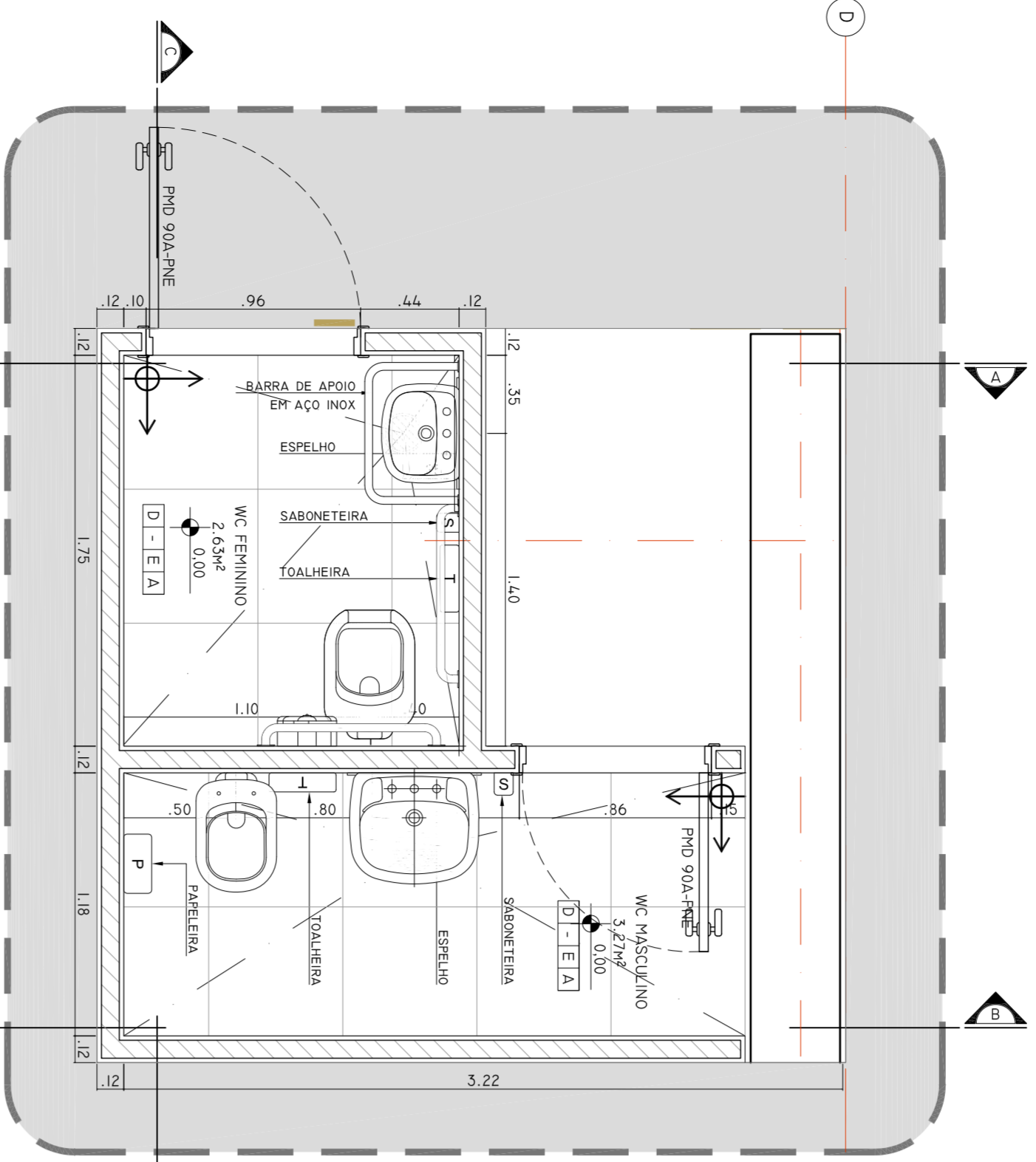

AMPLIAÇÃO PRI - 29 - 3º AO 8º PAVIMENTO

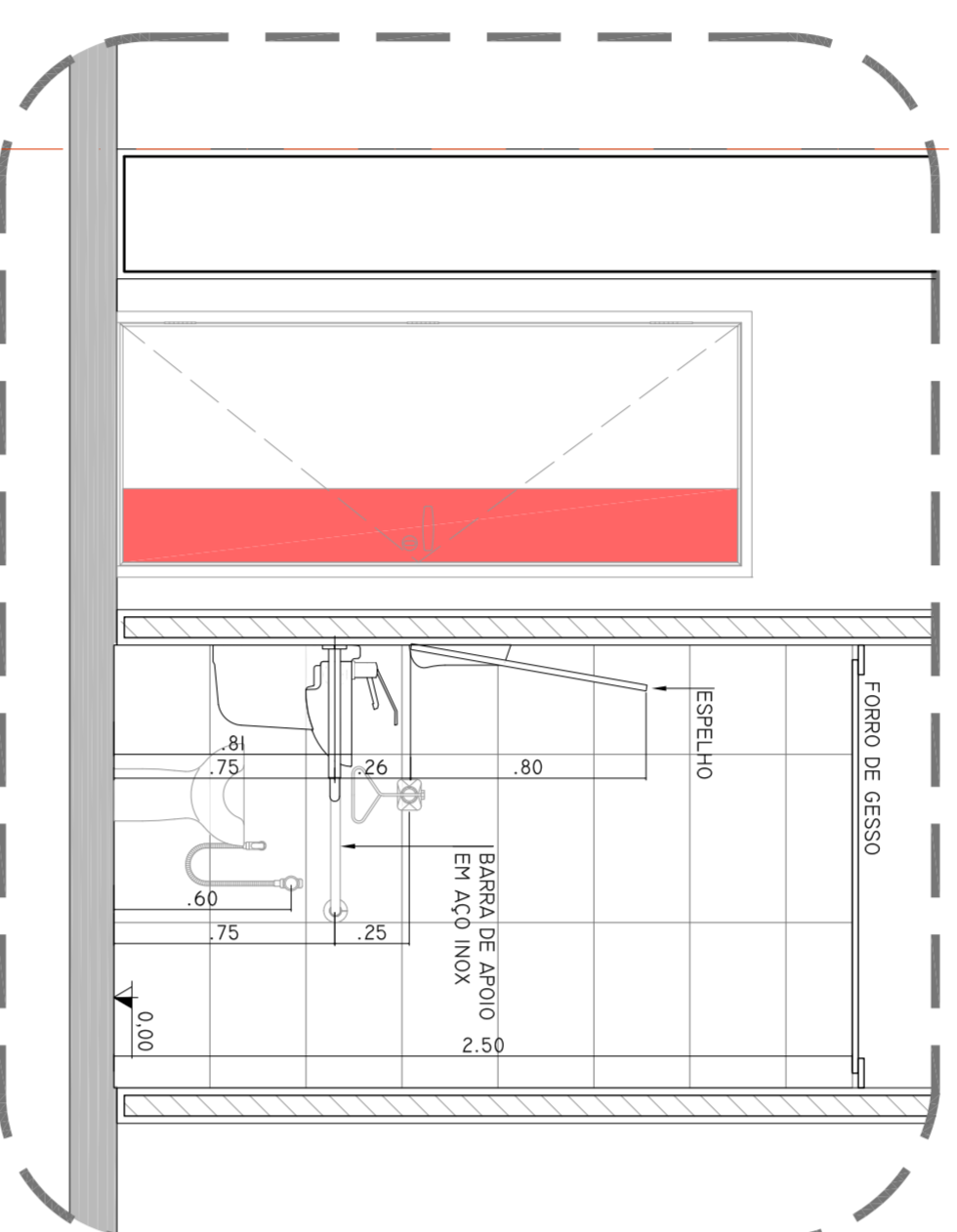

AMPLIAÇÃO PRI - 29 - 3º AO 8º PAVIMENTO
CORTE AA

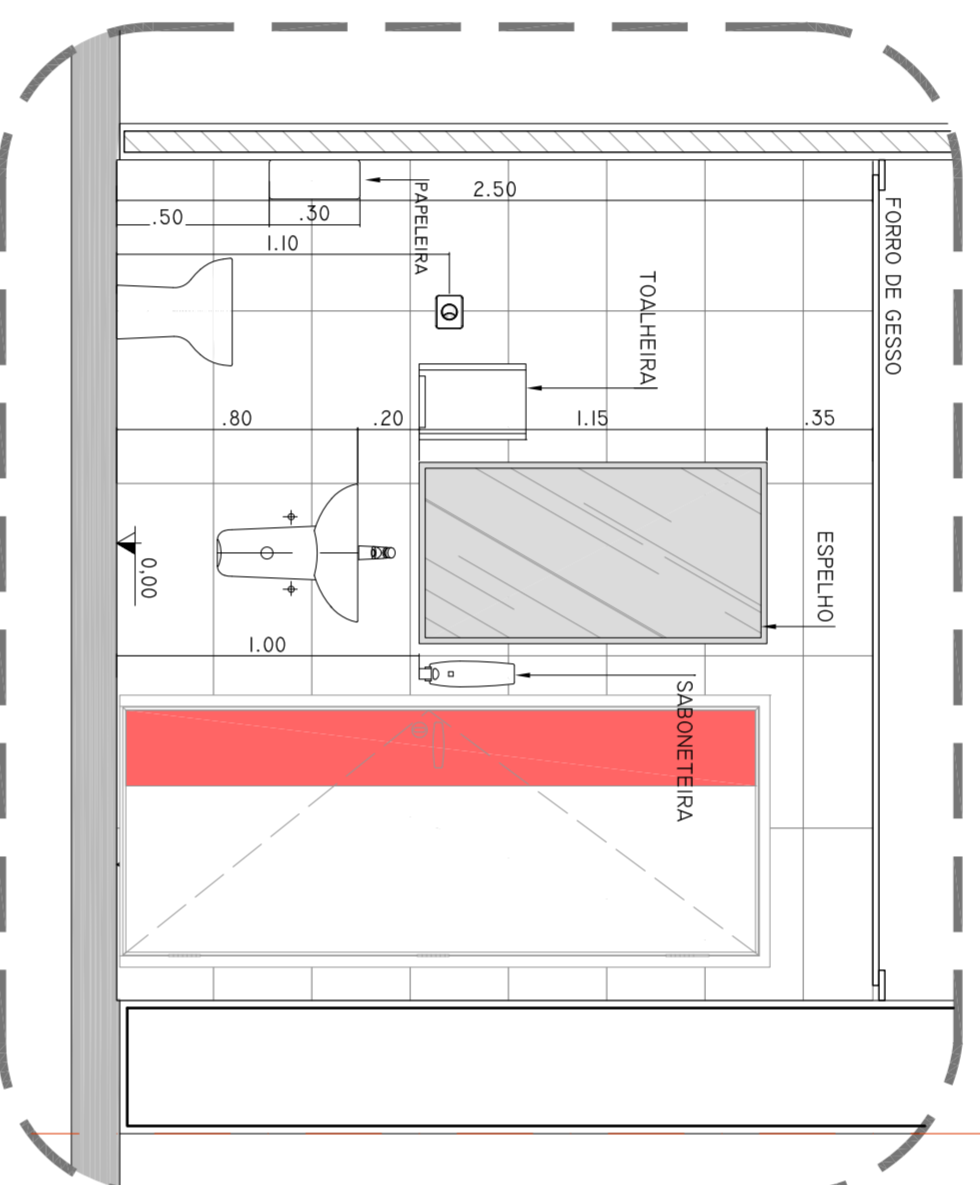

AMPLIAÇÃO PRI - 29 - 3º AO 8º PAVIMENTO
CORTE BB

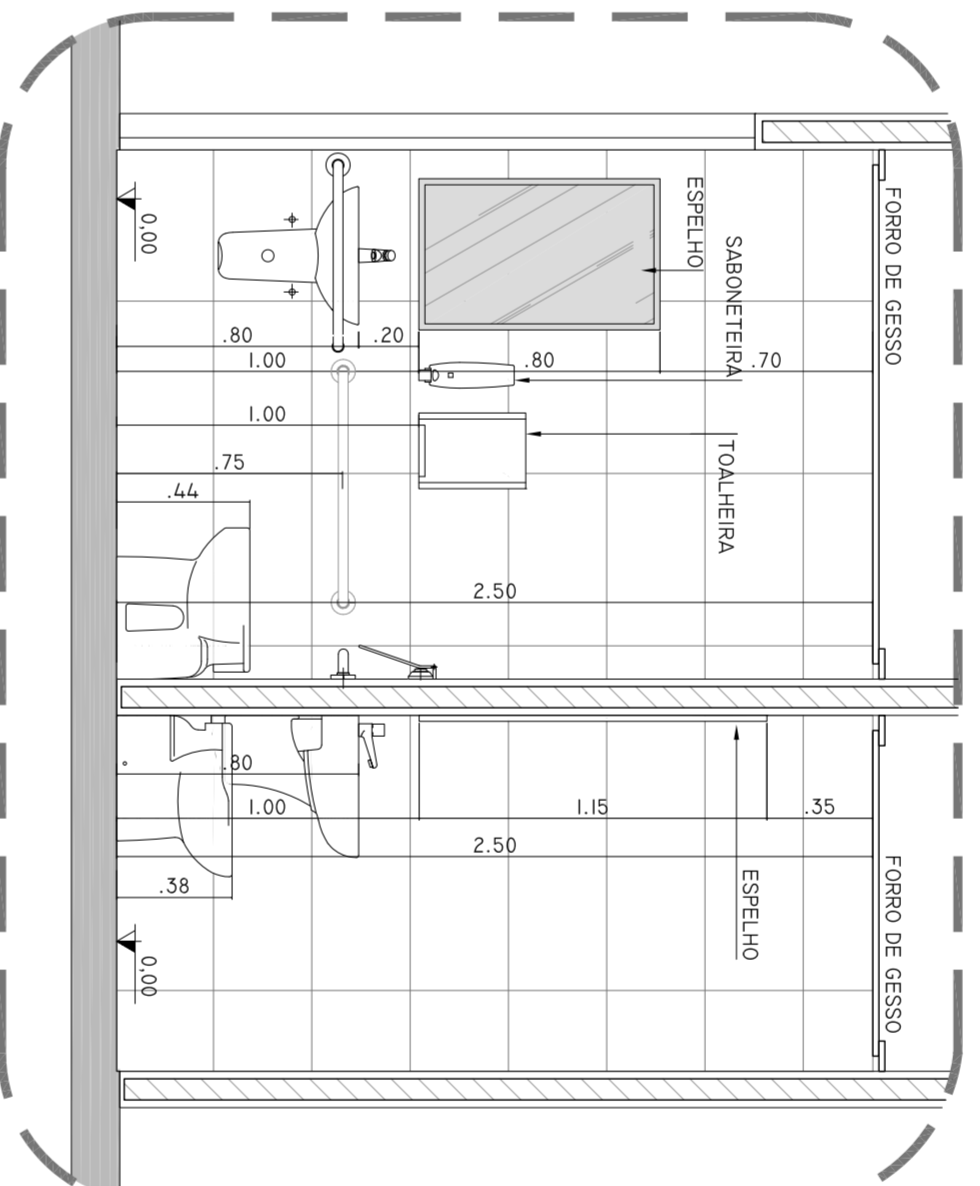

AMPLIAÇÃO PRI - 29 - 3º AO 8º PAVIMENTO
CORTE CC

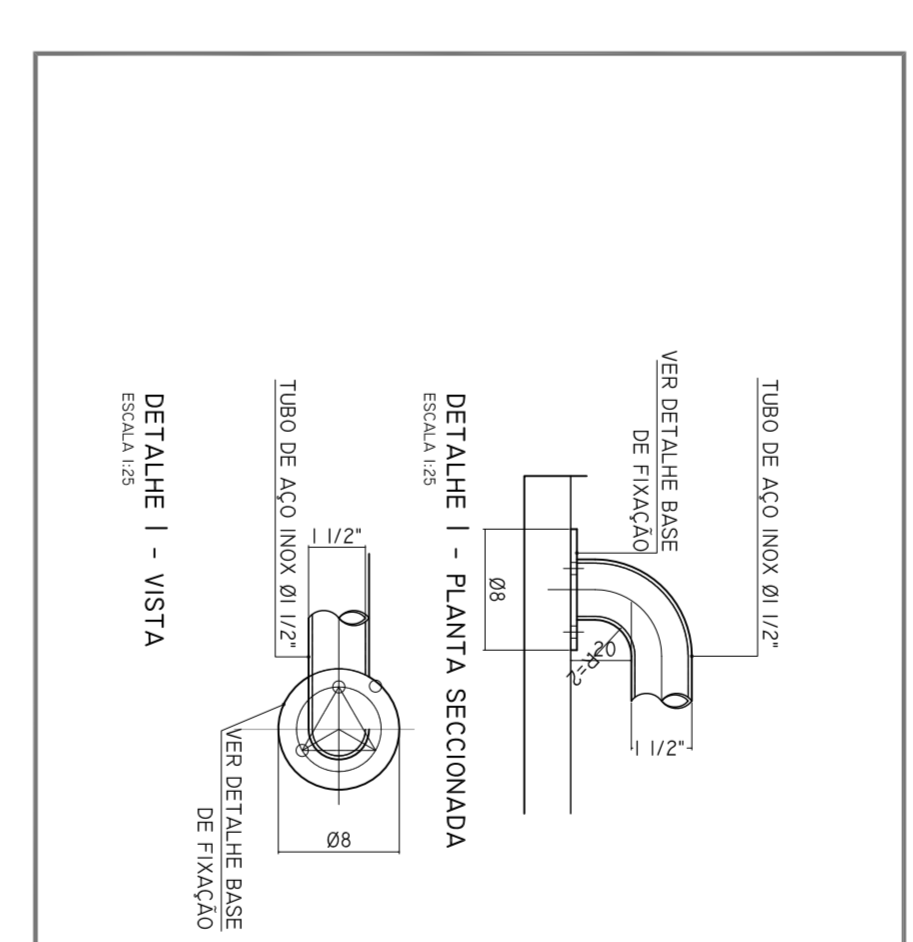

DETALHE 1 - PLANTA SECIONADA

DETALHE 1 - VISTA

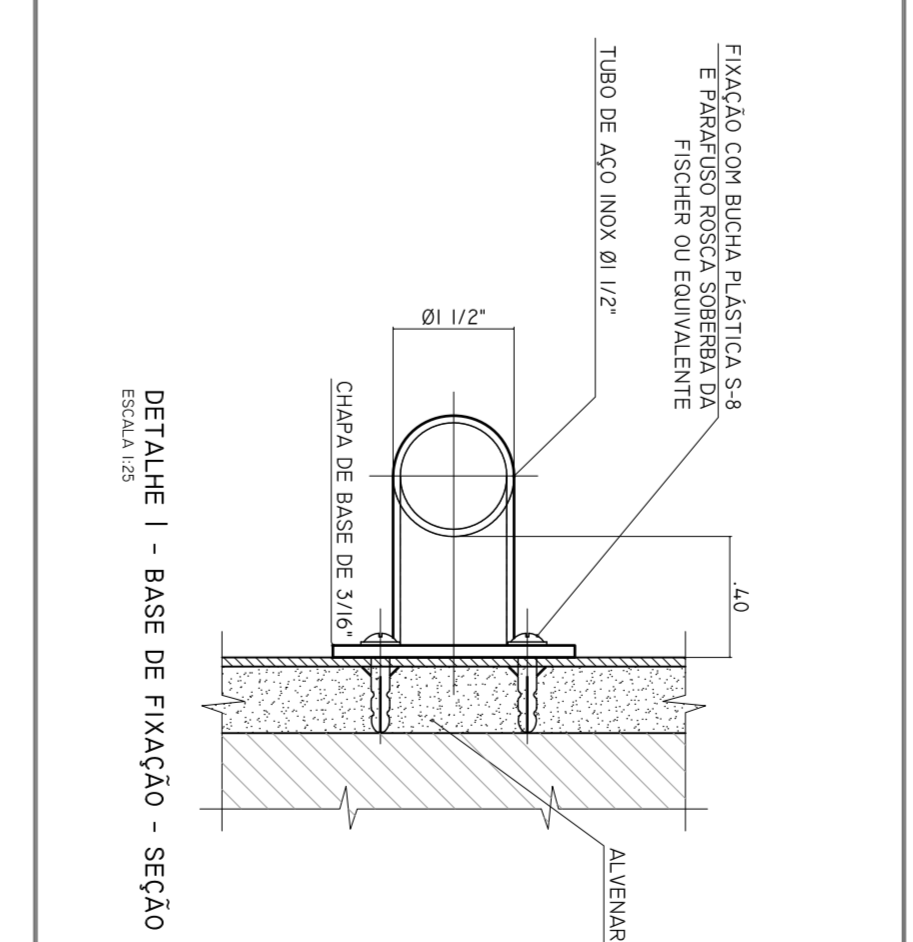

DETALHE 1 - BASE DE FIXAÇÃO - SEÇÃO

DETALHE 1 - BASE DE FIXAÇÃO

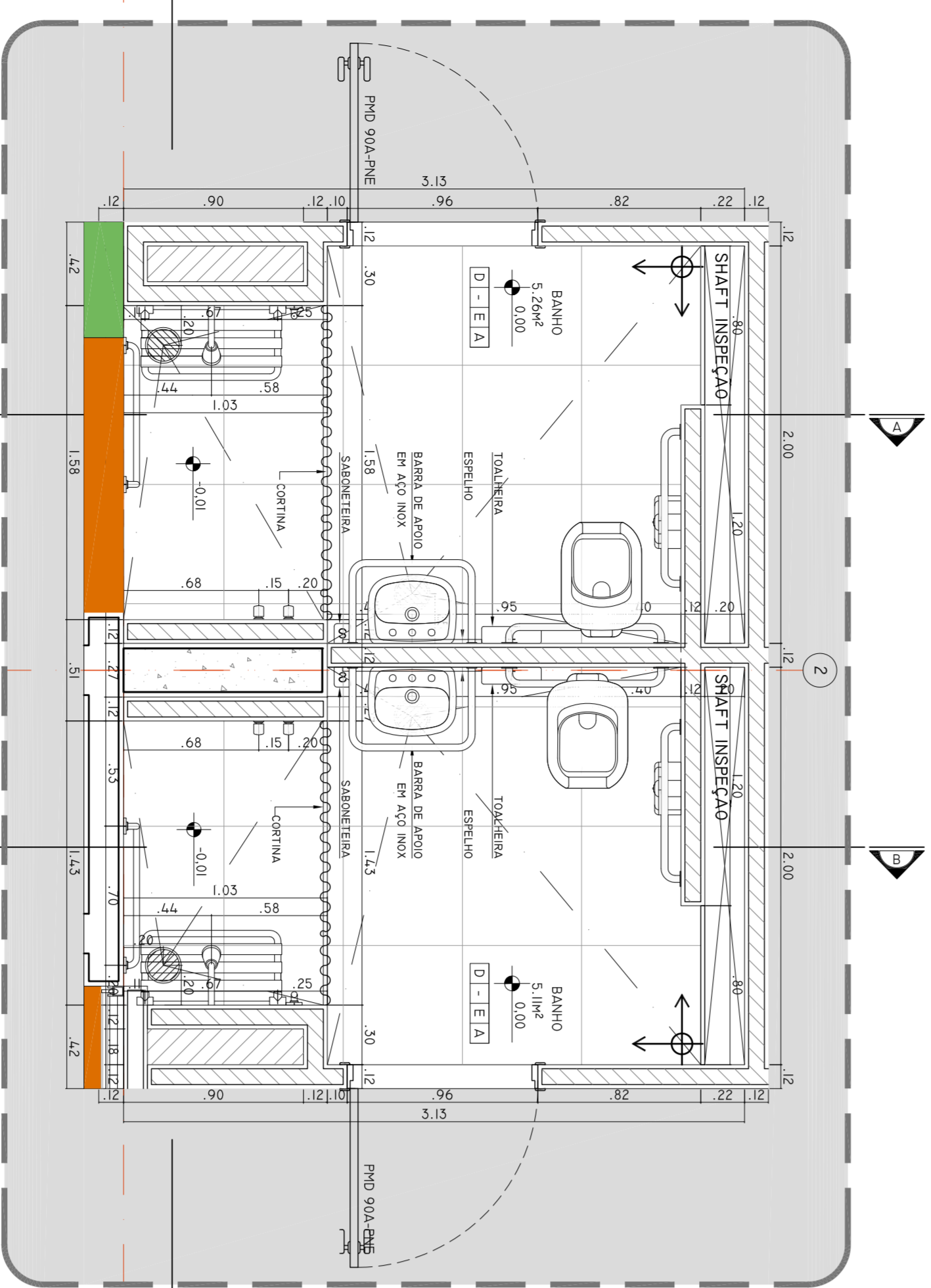

AMPLIAÇÃO PRI - 30 - 3º AO 8º PAVIMENTO

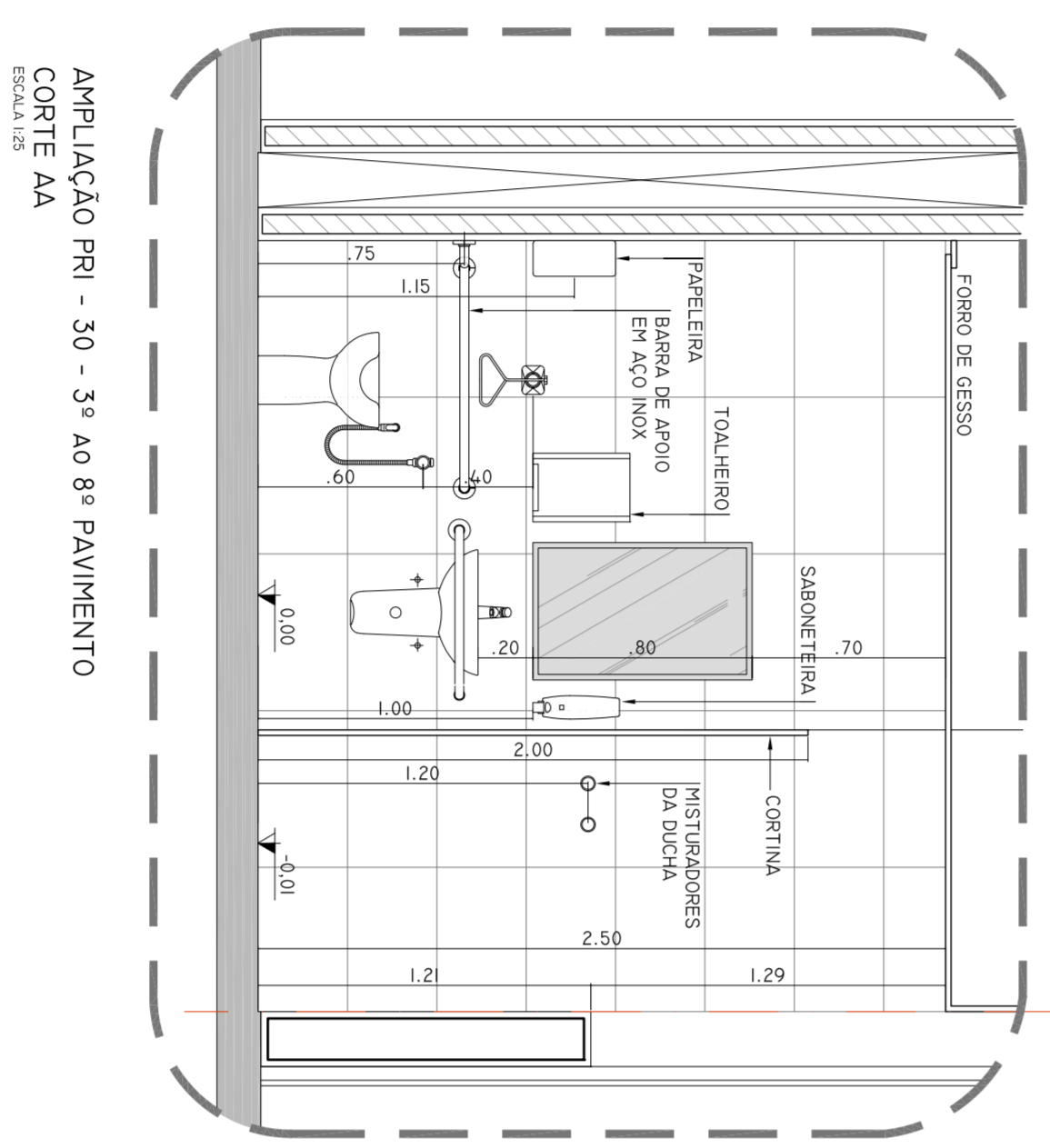

AMPLIAÇÃO PRI - 30 - 3º AO 8º PAVIMENTO
CORTE AA

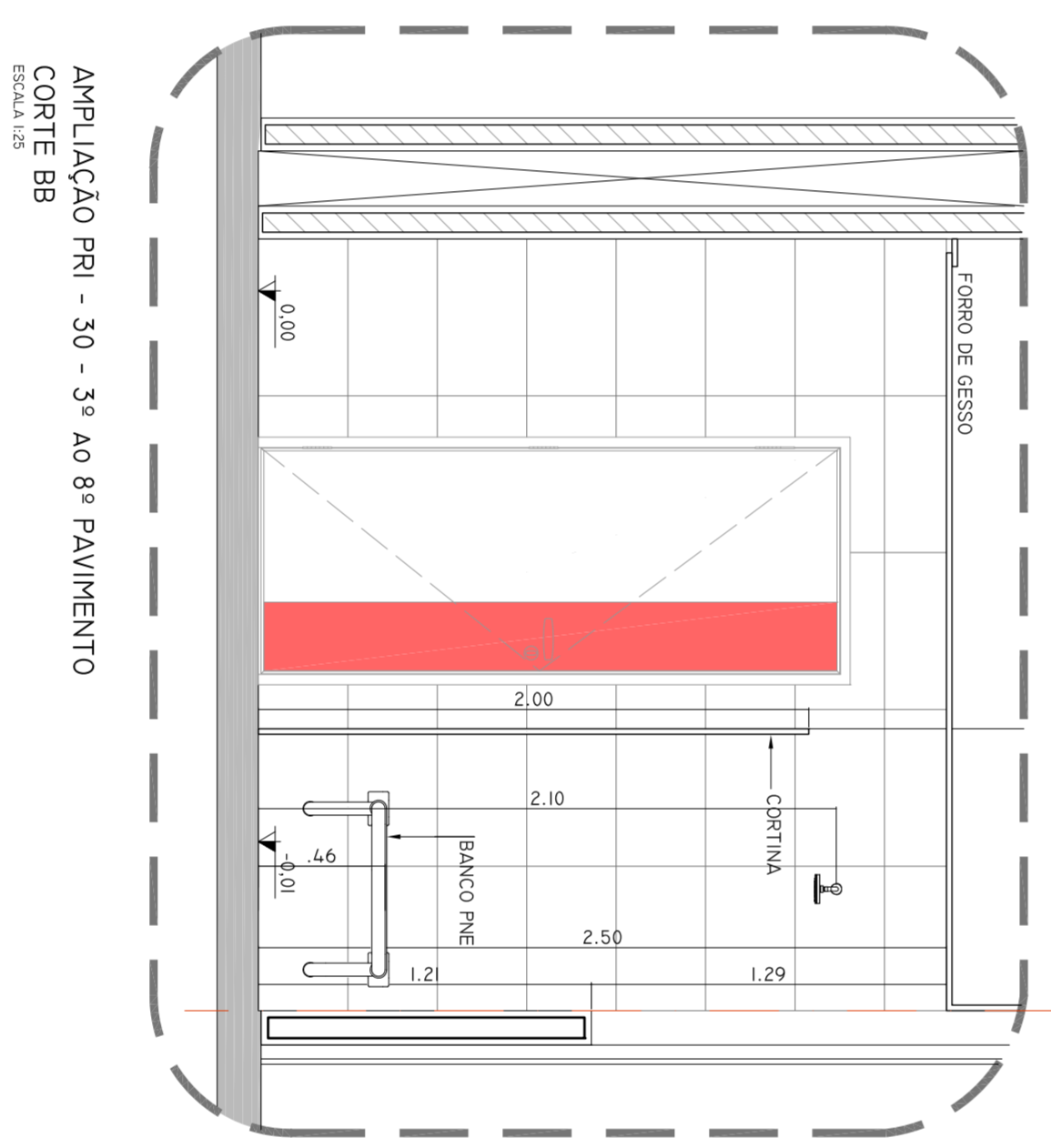

AMPLIAÇÃO PRI - 30 - 3º AO 8º PAVIMENTO
CORTE BB

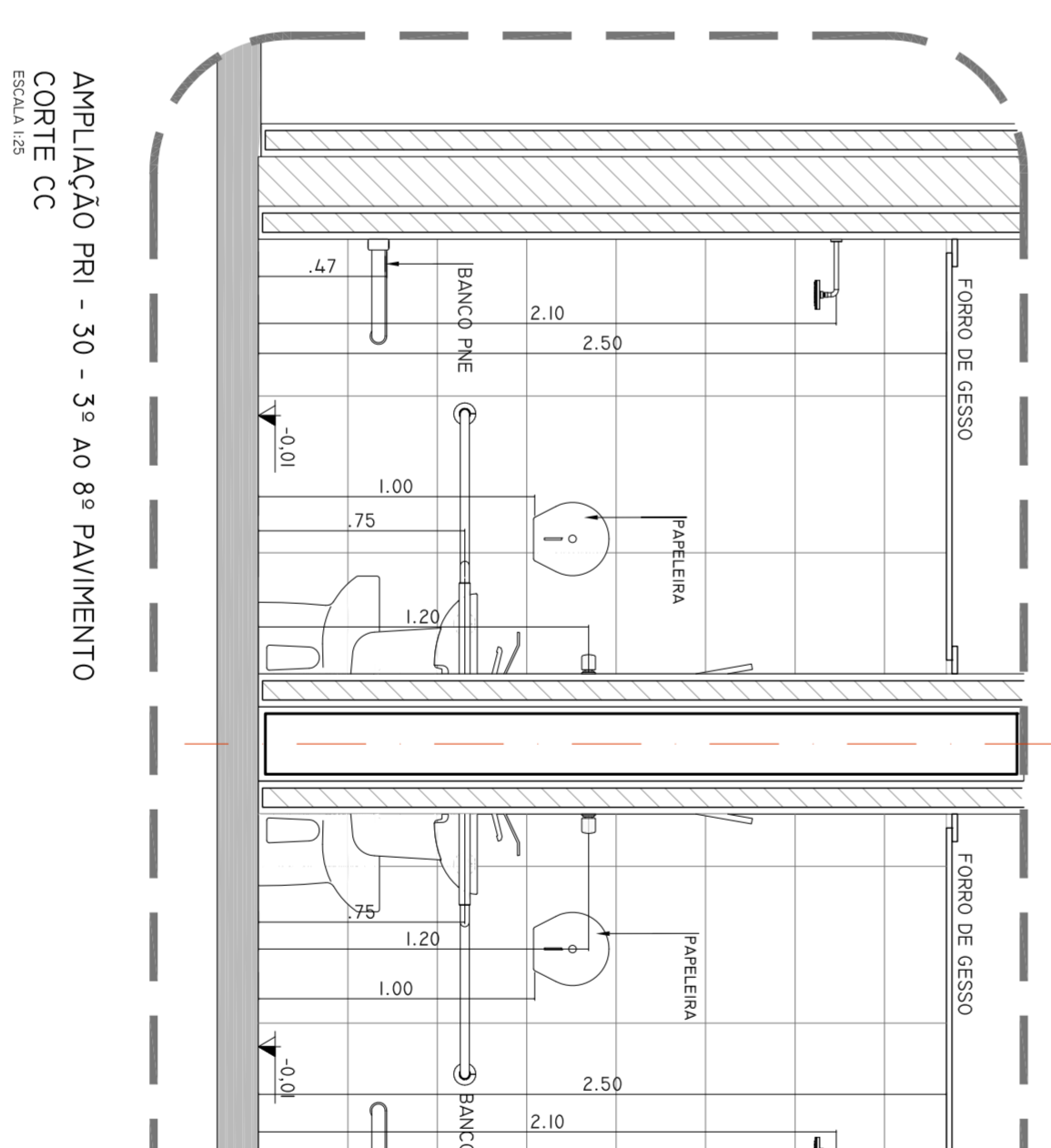

AMPLIAÇÃO PRI - 30 - 3º AO 8º PAVIMENTO
CORTE CC

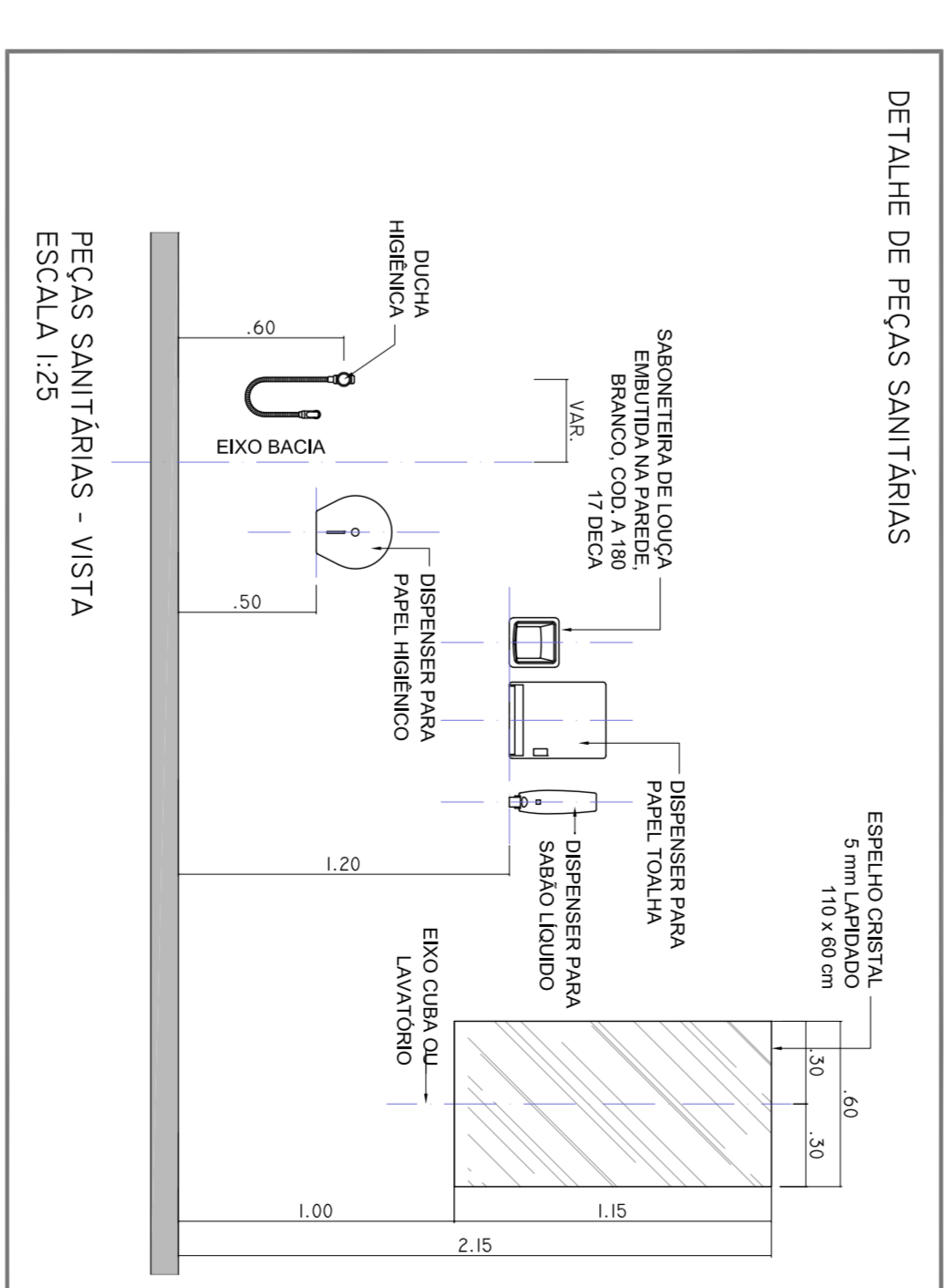

DETALHE DE PEÇAS SANITÁRIAS - VISTA

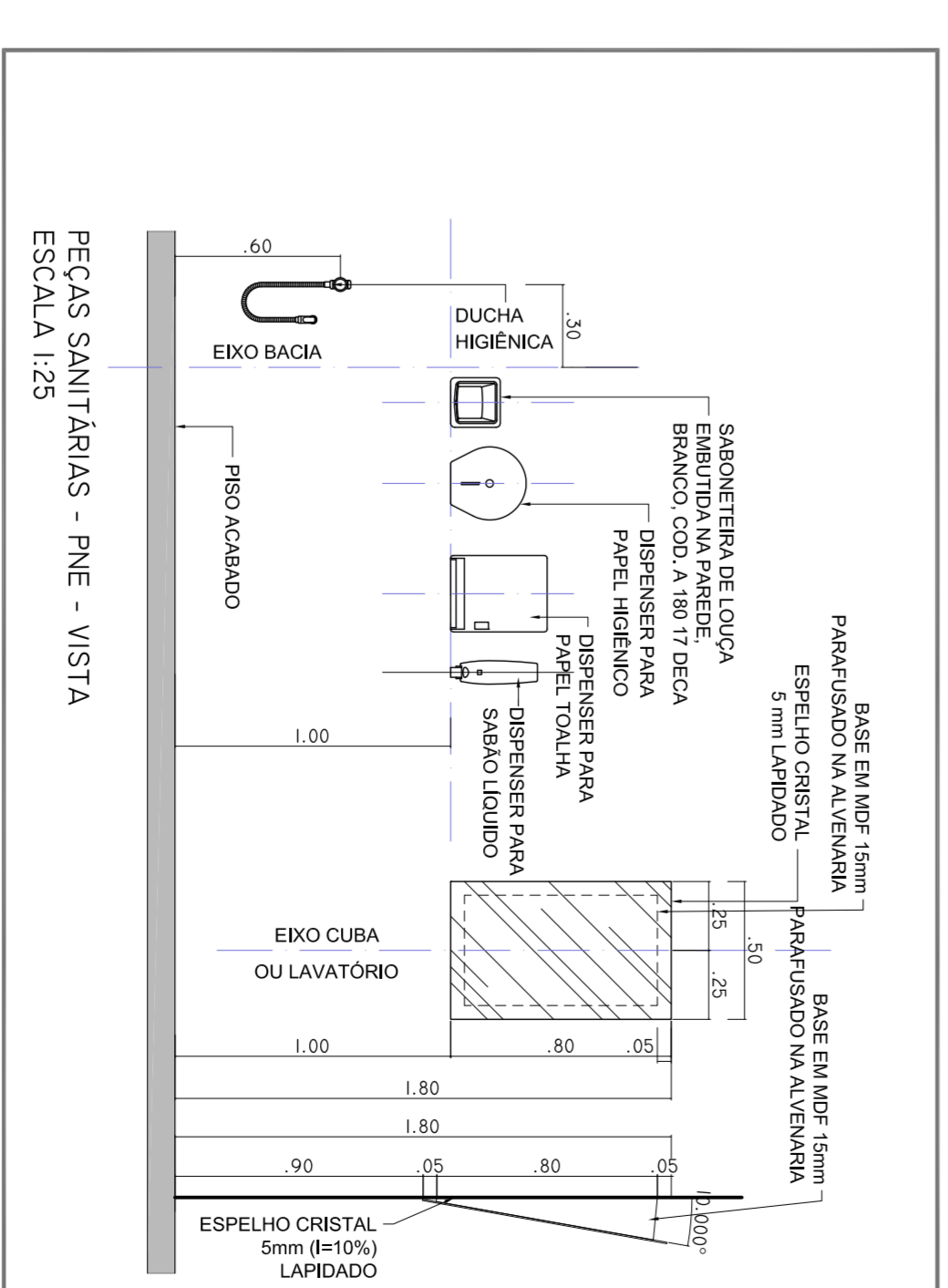

DETALHE DE PEÇAS SANITÁRIAS - PNE - VISTA

	WC	BOX
3º PAVIMENTO	631,34	631,33
4º PAVIMENTO	635,00	634,99
5º PAVIMENTO	638,63	638,62
6º PAVIMENTO	642,28	642,27
7º PAVIMENTO	645,92	645,91
8º PAVIMENTO	649,62	649,61

LEGENDA

BA1	BANHEIRA AÇO INOX	ALVENARIA A CONCRETAR
BA2	BANHEIRA AÇO INOX	ALVENARIA A CONCRETAR
BL	BANHEIRA MADEIRA LAMINADA	DIVISÓRIA DE ELEVADOR
		INDIC. PARALELO

ACABAMENTOS

PISO	PARQUET EM TAVOLA BLENDA TUDO GOMADO, PISO POLIURETANO OU SIMILAR
PAREDE	REVESTIMENTO EM AZULEJO CERÂMICO 33x33cm
CELA	REVESTIMENTO EM AZULEJO CERÂMICO 33x33cm
TELO	LAJOTA DE ESMALTEADO PARA BANHEIRA, PNE, SANITÁRIOS, MANTEN. COM BRILHO BRANCO (GALD)

TABELA DE PEÇAS SANITÁRIAS

QUANTIDADE: 01 UNIDADE

VALOR UNITÁRIO: R\$ 1.200,00

VALOR TOTAL: R\$ 1.200,00

NOTAS

1. REVISÃO BASE DE JUNTO AÇO INOX
2. REVISÃO CORTES DE VISTAS
3. REVISÃO DA METRIA, EXCETO QUANT. ENDOÇADO
4. REVISÃO DA METRIA, EXCETO QUANT. ENDOÇADO
5. REVISÃO DA METRIA, EXCETO QUANT. ENDOÇADO
6. REVISÃO DA METRIA, EXCETO QUANT. ENDOÇADO
7. REVISÃO DA METRIA, EXCETO QUANT. ENDOÇADO
8. REVISÃO DA METRIA, EXCETO QUANT. ENDOÇADO
9. REVISÃO DA METRIA, EXCETO QUANT. ENDOÇADO
10. REVISÃO DA METRIA, EXCETO QUANT. ENDOÇADO

SECRETARIA DE ESTADO DA SAÚDE - SUS/SP

INSTITUTO DE METEOROLOGIA PAULO DE ARAÚJO

GRUPO TÉCNICO DE EDIFICAÇÕES

PROJETO EXECUTIVO

PRI-808

valdecio ferreira & arquitetos associados

PROJETO EXECUTIVO

PRI-808

13/03/2015

13/03/2015

13/03/2015

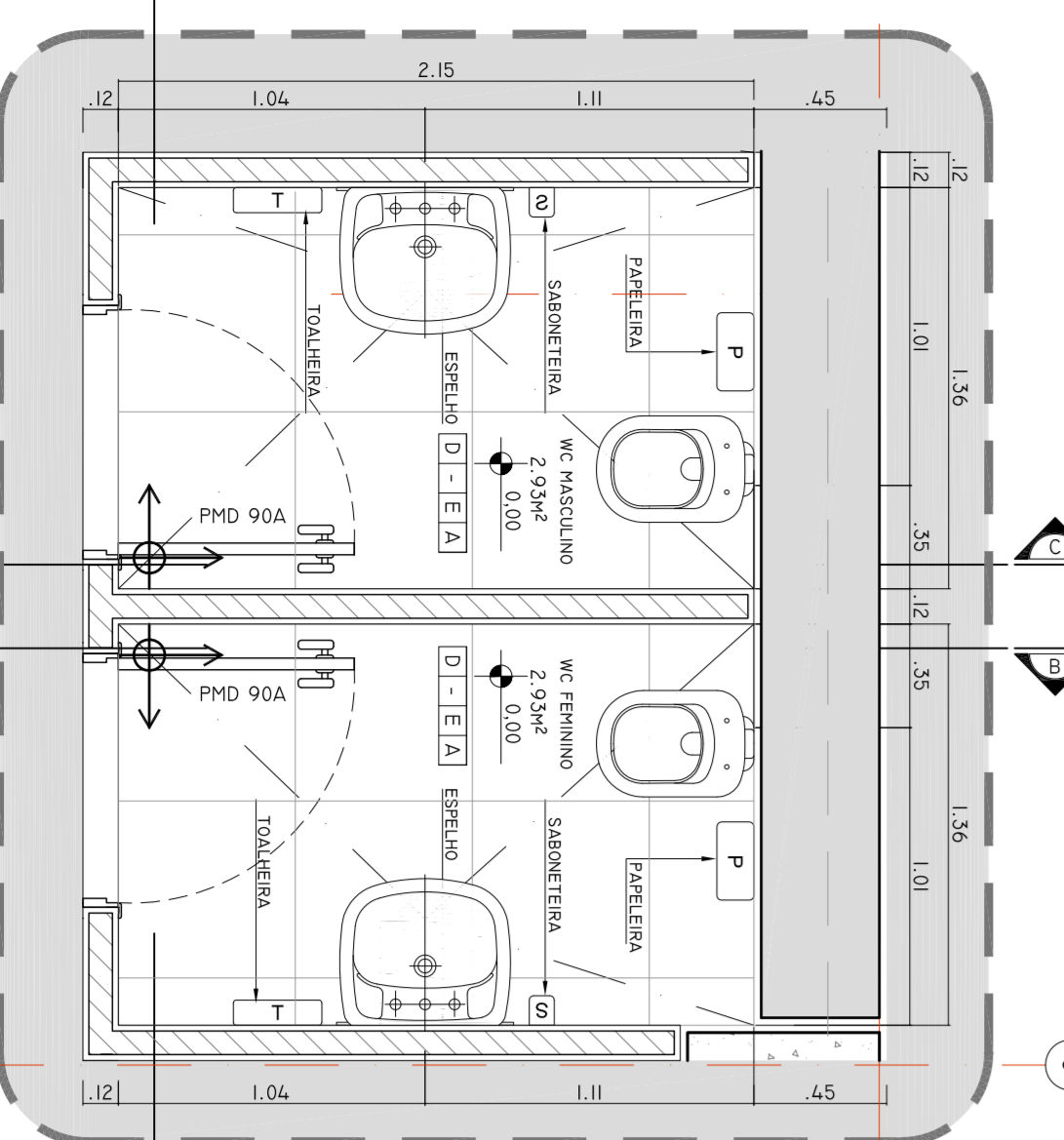

AMPLIAÇÃO PRI - 31 - 3º AO 8º PAVIMENTO

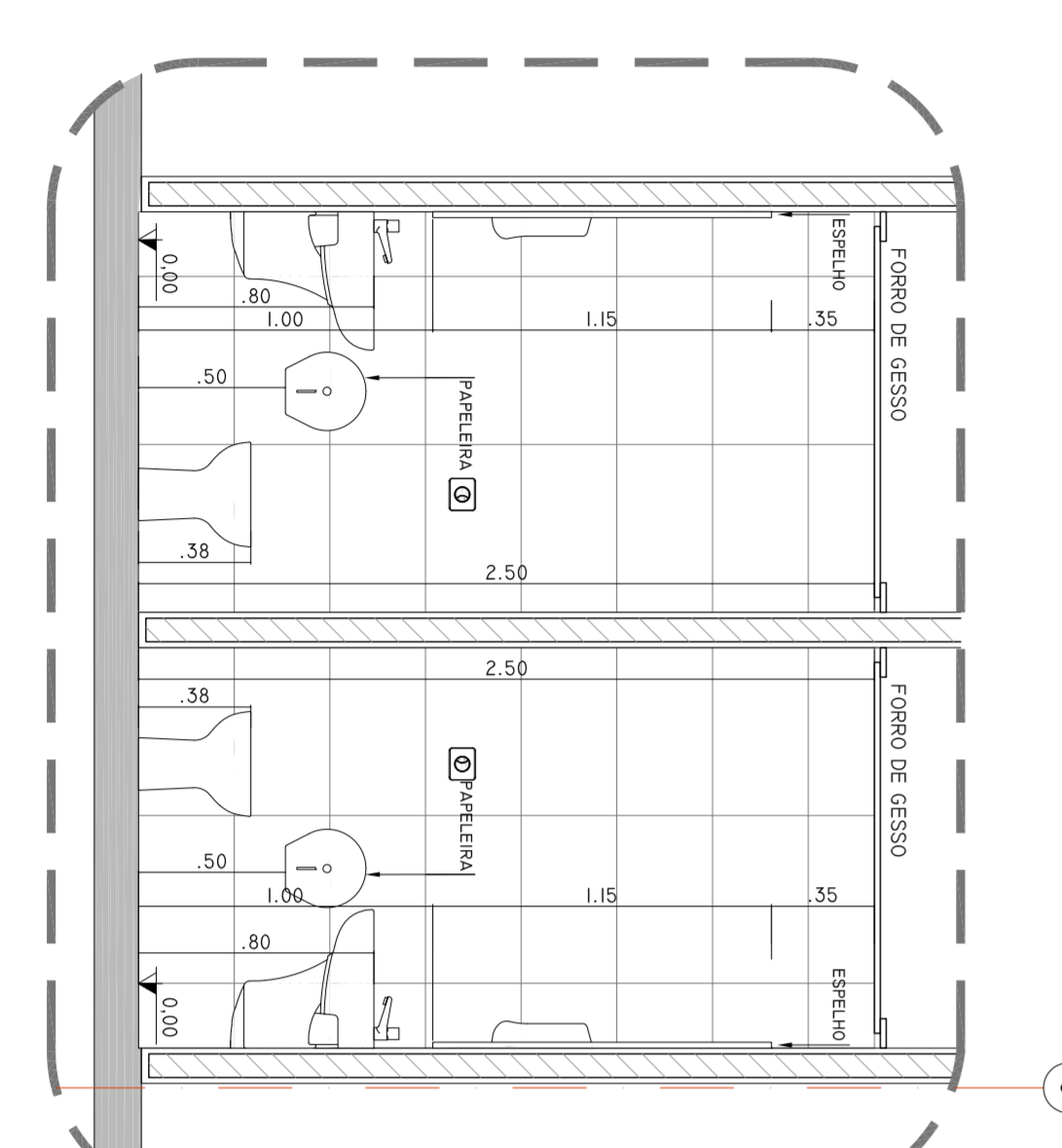

AMPLIAÇÃO PRI - 31 - 3º AO 8º PAVIMENTO
CORTE AA

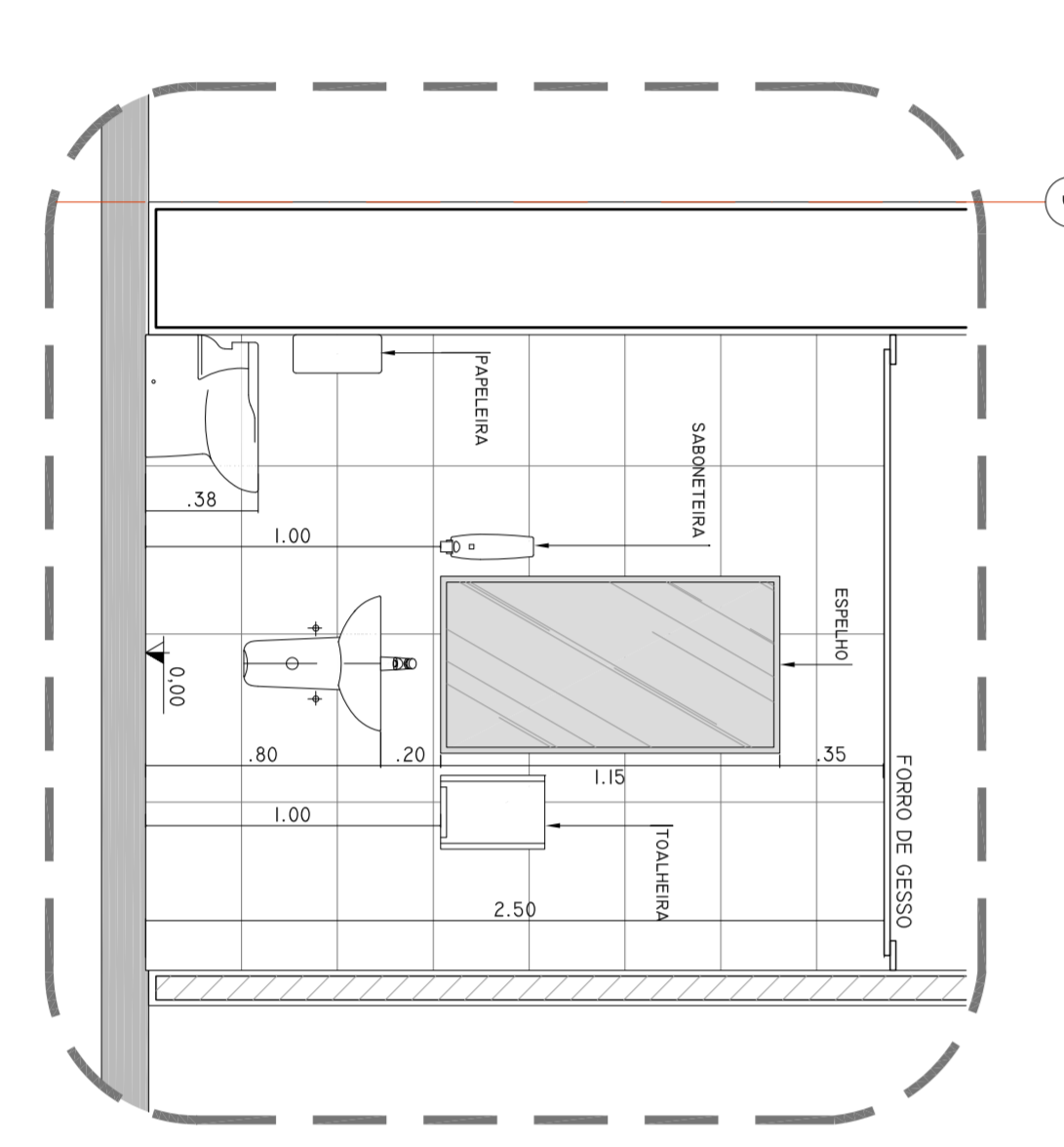

AMPLIAÇÃO PRI - 31 - 3º AO 8º PAVIMENTO
CORTE BB

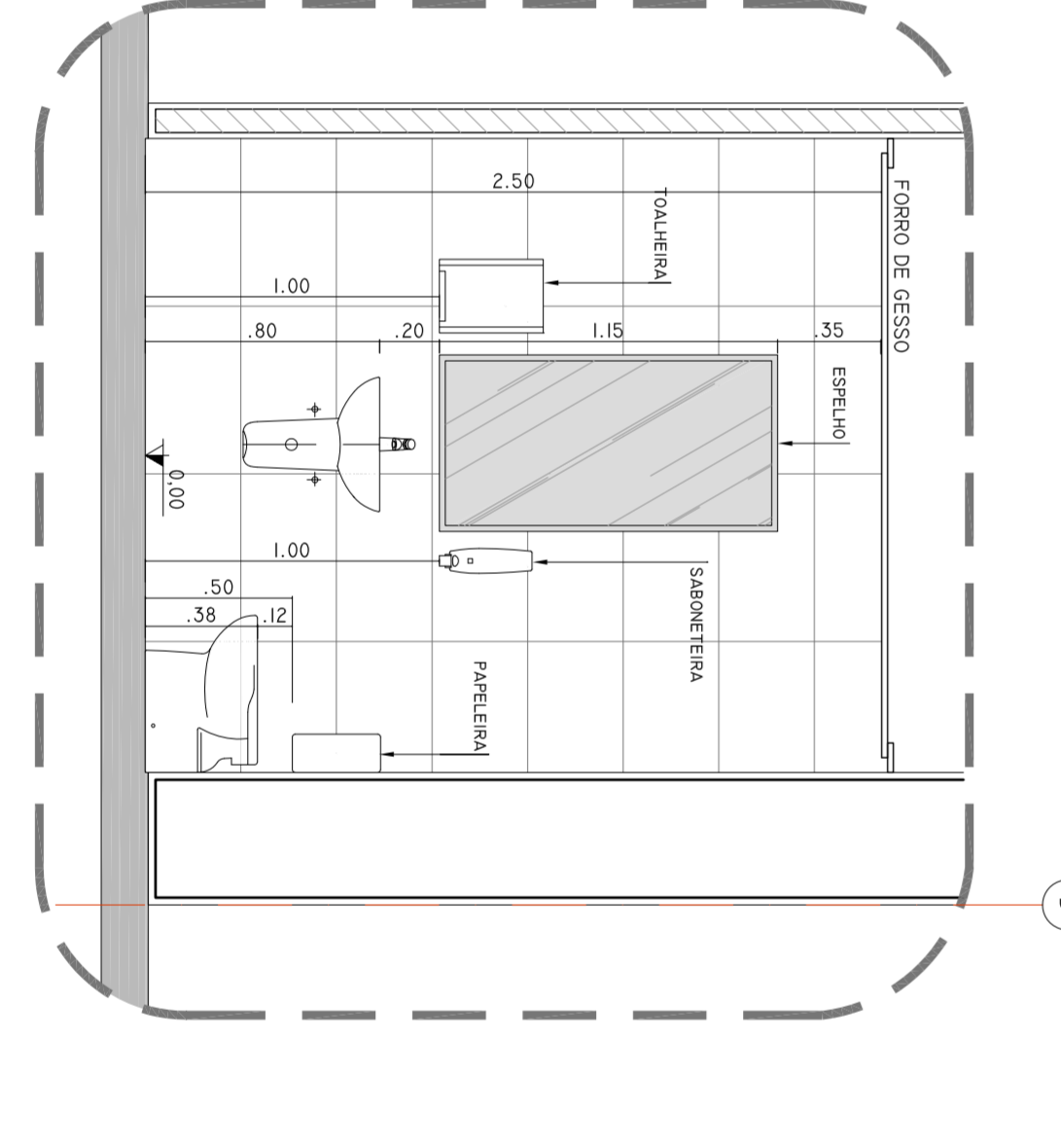

AMPLIAÇÃO PRI - 31 - 3º AO 8º PAVIMENTO
CORTE CC