

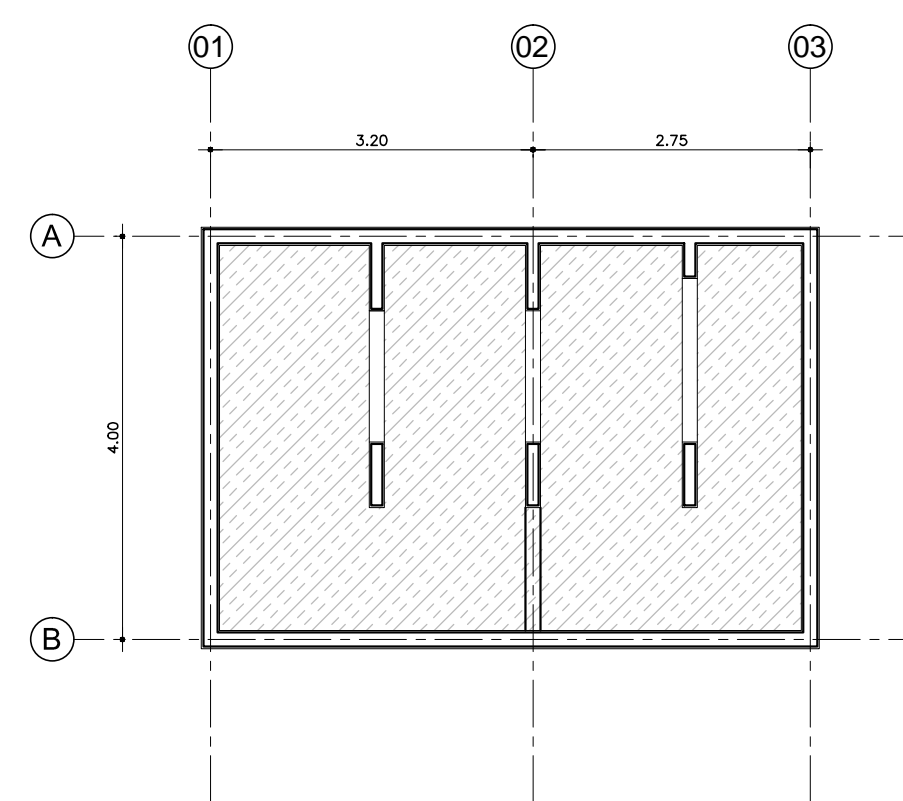



1A

PLANTA FORRO BLOCO INFRAESTRUTURA
ESC 1:75

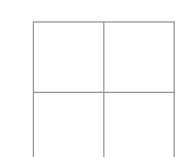
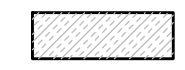

PLANTA FORRO CABINE PRIMÁRIA
ESC 1:75

LEGENDA FORRO

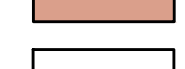
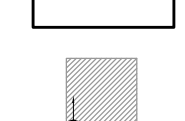
-  FORRO EM PLACAS DE GESSO MODULAR REMOVÍVEL REVESTIDO COM PELÍCULA DE PVC, ESPESS. = 12.5mm, PD. = 3 M
MODULAÇÃO: 625x625mm
-  PINTURA ACRÍLICA SOBRE LAJE
-  FORRO DE GESSO MONOLÍTICO ACARTONADO COM PINTURA LÁTEX ACRÍLICA NA COR BRANCA
-  MOLDURA DO FORRO EM GESSO MONOLÍTICO ACARTONADO COM PINTURA LÁTEX ACRÍLICA NA COR BRANCA
-  FORRO EM GESSO MONOLÍTICO ACARTONADO COM PROTEÇÃO ACÚSTICA E PINTURA LÁTEX ACRÍLICA NA COR BRANCA
-  SEM FORRO
-  INÍCIO DE COLOCAÇÃO

- OBSERVAÇÕES GERAIS:**
- Todas as medidas em metros exceto onde indicado;
 - Antes da execução, conferir todas as medidas no local;
 - Não tomar medidas em escala na planta;
 - Toda interferência necessária em alvenaria existente deve ter as medidas confirmadas no local e confrontadas com as medidas fornecidas em projeto executivo podendo haver necessidade de ajustes;
 - Em caso de reformas, recuperar as áreas que sofrerem danos causados pela intervenção. Principalmente pintura, pisos e jardins. Em cada caso, conferir o padrão existente no local;
 - Considerar 10 cm de bancada nas portas PNE e 5cm nas demais;
 - Demais especificações em Memorial Descritivo de Arquitetura.

PLANTA CHAVE

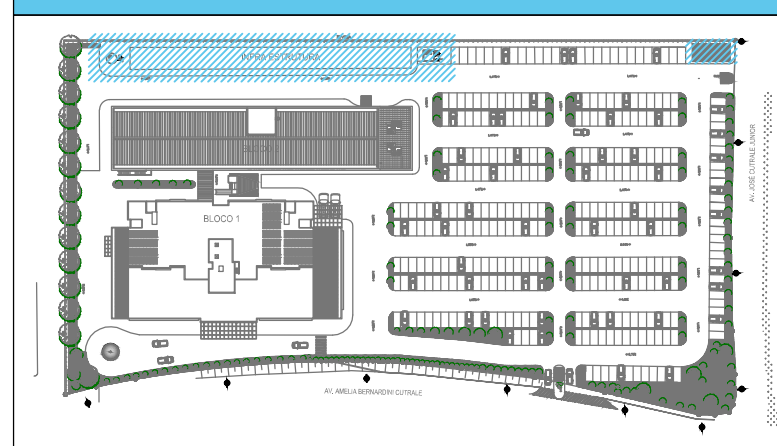

REV.	DESCRIÇÃO	RESPONSÁVEL	DATA
03	REVISÃO GERAL		ABRIL/2018
02	REVISÃO COM ESTRUTURA		AGO/2016
01	REVISÃO GERAL		JUL/2016
00	EMIÇÃO INICIAL		MAI/2015

PROJETO EXECUTIVO

construção:



Simétrica
Simétrica Engenharia Ltda.
Rua São João, 18 - 02740
São Paulo - SP - CEP: 02020-20
Fone: (11) 3012-1012 / Fax: (11) 3012-2143
E-mail: simetrica@simetrica.com.br



arkhitektón
ASSOCIADOS
Tel./Fax: XXX (11) 40141025
E-mail: arkhitekt@arkhitekt.com.br
www.arkhitekt.com.br

Secretaria de Estado da Saúde

HOSPITAL DE BEBEDOURO
AVENIDA AMÉLIA BERNARDINO CUTRALE - BEBEDOURO - SP
REFERÊNCIA: BLOCO INFRAESTRUTURA - PLANTAS

FORRO

00000 DO EDIFÍCIO: H-000
ÁREA: 1:75
ARQUIVO: HB_BLO3_FORRO_EXE_300_REV_03-R00

Av. Dr. Enéas Carvalho de Aguiar, n.º 188, 3º andar
São Paulo-SP Cep: 05403-000
Tel. (11) 3066 8420 Fax: (11) 3066 8482

Arq. ADHEMAR DIZIOLI FERNANDES
Arq. CAMILO CHINGOTTE

Arq. M. CRISTINA GOMES JOTTEN